

USER MANUAL

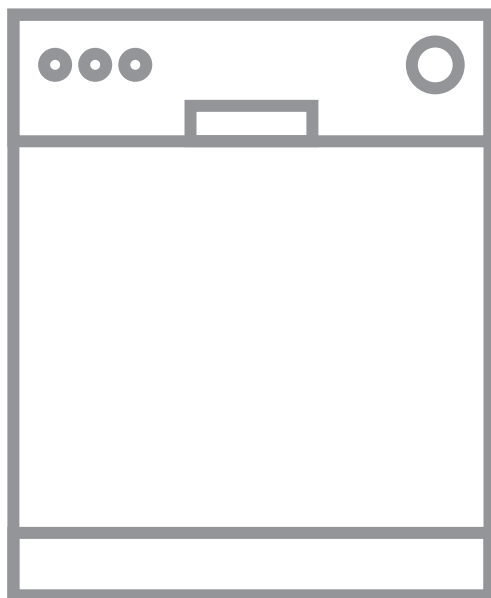

INHOUDSOPGAVE

1. VEILIGHEIDSINFORMATIE.....	3
2. VEILIGHEIDSVOORSCHRIFTEN.....	5
3. PRODUCTBESCHRIJVING.....	7
4. BEDIENINGSPANEEL.....	8
5. PROGRAMMA'S.....	9
6. OPTIES.....	11
7. INSTELLINGEN.....	12
8. VOOR HET EERSTE GEBRUIK.....	15
9. DAGELIJKS GEBRUIK.....	17
10. AANWIJZINGEN EN TIPS.....	18
11. ONDERHOUD EN REINIGEN.....	20
12. PROBLEEMOPLOSSING.....	24
13. TECHNISCHE INFORMATIE.....	28
14. MILIEUBESCHERMING.....	29

VOOR PERFECTE RESULTATEN

Bedankt dat je voor dit AEG-product hebt gekozen. We hebben het gecreëerd om jarenlang onberispelijke prestaties te leveren, met innovatieve technologieën die het leven eenvoudiger maken – functies die je wellicht niet op gewone apparaten aantreft. Neem een paar minuten de tijd om het beste uit het apparaat te halen. Ga naar onze website voor:



Advies over gebruik, brochures, het oplossen van problemen, service- en reparatie-informatie:

www.aeg.com/support



Registreer je product voor een betere service:

www.registeraeg.com



Koop accessoires, verbruiksartikelen en originele reserveonderdelen voor je apparaat:

www.aeg.com/shop

KLANTENSERVICE EN SERVICE

Gebruik altijd originele onderdelen.

Als u contact opneemt met onze erkende servicedienst, zorg er dan voor dat u de volgende gegevens tot uw beschikking hebt: Model, PNC, serienummer.

De informatie vindt u op het typeplaatje.

 Waarschuwingen en veiligheidsinformatie

 Algemene informatie en tips

 Milieu-informatie

Wijzigingen voorbehouden.

1. ⚠️ VEILIGHEIDSINFORMATIE

Lees zorgvuldig de meegeleverde instructies voor installatie en gebruik van het apparaat. De fabrikant is niet verantwoordelijk voor verwondingen of schade die voortvloeit uit de onjuiste installatie of het onjuiste gebruik. Bewaar de instructies altijd op een veilige, toegankelijke plek voor toekomstig gebruik.

1.1 Veiligheid van kinderen en kwetsbare personen

- Dit apparaat kan worden gebruikt door kinderen van 8 jaar en ouder en door mensen met een beperkt lichamelijk, zintuiglijk of verstandelijk vermogen of een gebrek aan ervaring en kennis, indien zij onder toezicht staan of instructies hebben gekregen over het veilig gebruiken van het apparaat en indien zij de gevaren begrijpen.
- Kinderen tussen de 3 en 8 jaar oud en personen met zware en complexe beperkingen dienen altijd uit de buurt van het apparaat te worden gehouden, tenzij ze voortdurend onder toezicht staan.
- Kinderen jonger dan 3 jaar dienen, tenzij zij voortdurend onder toezicht staan, bij het apparaat uit de buurt te worden gehouden.
- Houd toezicht op kinderen om te voorkomen dat zij met het apparaat gaan spelen.
- Houd reinigingsmiddelen uit de buurt van kinderen.
- Houd kinderen en huisdieren uit de buurt van het apparaat als de deur open staat.
- Kinderen mogen zonder toezicht geen reinigings- en onderhoudswerkzaamheden aan het apparaat uitvoeren.

1.2 Algemene veiligheid

- Dit apparaat is uitsluitend bedoeld voor het reinigen van huishoudelijke borden en serviesgoed.

- Dit apparaat is bedoeld voor binnenshuis huishoudelijk gebruik.
- Dit apparaat kan worden gebruikt in kantoren, hotelkamers, bed & breakfast-kamers, boerderijgasthuizen en andere soortgelijke accommodaties waar dergelijk gebruik de (gemiddelde) huishoudelijke gebruiksniveaus niet overschrijdt.
- De specificatie van dit apparaat niet wijzigen.
- De waterdruk (minimaal en maximaal) moet liggen tussen 0.5 (0.05) / 10 (1.0) bar (MPa)
- Volg het maximale aantal 14 plaatsen.
- Indien het netsnoer beschadigd is, moet het worden vervangen door de fabrikant, een erkende serviceverlener of vergelijkbaar gekwalificeerde personen om gevaar te voorkomen.
- WAARSCHUWING: Messen en andere gebruiksvoorwerpen met scherpe punten moeten met hun punt naar beneden of horizontaal in de mand geplaatst worden.
- Laat het apparaat niet onbeheerd achter met de geopende deur om te voorkomen dat u er per ongeluk op stapt.
- Schakel het apparaat uit en trek de stekker uit het stopcontact voordat je onderhoudshandelingen verricht.
- Gebruik geen waterstralen onder druk en/of stoom om het apparaat te reinigen.
- Als het apparaat is voorzien van ventilatieopeningen in de basis, mogen deze niet worden afgedekt met bijv. een vloerkleed.
- Het apparaat moet met de nieuwe meegeleverde slangset worden aangesloten op een kraan. Oude slangsets mogen niet opnieuw worden gebruikt.

2. VEILIGHEIDSVOORSCHRIFTEN

2.1 Installeren



WAARSCHUWING!

Alleen een erkende installatietechnicus mag het apparaat installeren.

- Verwijder alle verpakkingsmaterialen.
- Installeer en gebruik geen beschadigd apparaat.
- Volg de installatie-instructies die zijn meegeleverd met het apparaat.
- Pas altijd op bij verplaatsing van het apparaat, want het is zwaar. Gebruik altijd veiligheidshandschoenen en gesloten schoeisel.
- Installeer of gebruik het apparaat niet op een plek waar de temperatuur onder de 0 °C komt.
- Installeer het apparaat op een veilige en geschikte plaats die aan alle installatie-eisen voldoet.

2.2 Elektrische aansluiting



WAARSCHUWING!

Gevaar voor brand en elektrische schokken.

- Waarschuwing: dit apparaat is ontworpen om te worden geïnstalleerd/aangesloten op een aardingsaansluiting in het gebouw.
- Zorg ervoor dat de parameters op het vermogensplaatje overeenkomen met elektrische vermogen van de netstroom.
- Gebruik altijd een juist geïnstalleerd schokbestendig stopcontact.
- Gebruik geen adapters met meerdere stekkers en verlengkabels.
- Zorg dat u de netstekker en het netsnoer niet beschadigt. Indien de voedingskabel moet worden vervangen, dan moet dit gebeuren door onze Klantenservice.
- Steek de stekker pas in het stopcontact als de installatie is voltooid. Zorg ervoor dat het netsnoer na installatie bereikbaar is.
- Trek niet aan het netsnoer om het apparaat los te koppelen. Trek altijd aan de stekker.

- Dit apparaat is voorzien van een 13 A stekker. Als de zekering van de stekker vervangen moet worden, moet een ASTA (BS 1362)-zekering van 13-ampère worden gebruikt (uitsluitend VK en Ierland).

2.3 Wateraansluiting

- Beschadig de waterslangen niet.
- Indien buizen lang niet zijn gebruikt, er reparaties hebben plaatsgevonden of er nieuwe apparaten zijn geplaatst (watermeters, enz.), moet je, voordat de nieuwe buizen worden aangesloten, het water laten stromen totdat het schoon en helder is.
- Zorg ervoor dat er geen zichtbare waterlekken zijn tijdens en na het eerste gebruik van het apparaat.
- Als de watertoevoerslang beschadigd is, sluit dan onmiddellijk de waterkraan en haal de stekker uit het stopcontact. Neem contact op met het bevoegde servicecentrum voor vervanging van de watertoevoerslang.
- Zonder elektriciteit is het waterbeveiligingssysteem niet actief. In dit geval is er overstromingsgevaar.
- De watertoevoerslang heeft een veiligheidsklep en een mantel met een binnenleiding.

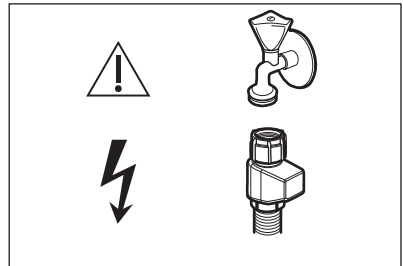

WAARSCHUWING!

Gevaarlijke spanning.

2.4 Gebruik

- Plaats geen ontvlambare producten of artikelen die vochtig zijn met ontvlambare producten in, bij of op het apparaat.

- Vaatwasmiddelen zijn gevaarlijk. Volg de veiligheidsinstructies op de verpakking van het vaatwasmiddel op.
- Drink en speel niet met het water in het apparaat.
- Verwijder de vaat pas uit het apparaat als het programma is voltooid. Er kan wat vaatwasmiddel op de vaat achterblijven.
- Oefen geen druk uit op de open deur van het apparaat en leg er ook geen voorwerpen op.
- Er kan hete stoom uit het apparaat komen als u de deur opent terwijl een programma bezig is.

2.5 Service

- Neem contact op met de erkende servicedienst voor reparatie van het apparaat. Gebruik alleen originele reserveonderdelen.
- Houd er rekening mee dat zelfreparatie of niet-professionele reparatie gevolgen kan hebben voor de veiligheid en de garantie kan doen vervallen.
- De volgende reserveonderdelen zijn beschikbaar gedurende 7 jaar nadat het model is stopgezet: motor, circulatie- en afvoerpomp, verwarmingstoestellen en verwarmingselementen, inclusief warmtepompen, leidingen en aanverwante apparatuur, waaronder slangen, kleppen, filters en aquastops, structurele en interne onderdelen met betrekking tot deurconstructies, printplaten, elektronische displays, drukschakelaars, thermostaten en sensoren, software en firmware,

inclusief resetsoftware. Houd er rekening mee dat sommige van deze reserveonderdelen alleen beschikbaar zijn voor professionele reparateurs en dat niet alle reserveonderdelen relevant zijn voor alle modellen.

- De volgende reserveonderdelen zullen gedurende 10 jaar nadat het model is stopgezet beschikbaar zijn: deurscharnieren en -afdichtingen, andere afdichtingen, spuitarmen, afvoerfilters, binnenrekken en plastic randapparatuur zoals manden en deksels.
- Met betrekking tot de lamp(en) in dit product en reservelampen die afzonderlijk worden verkocht: Deze lampen zijn bedoeld om bestand te zijn tegen extreme fysieke omstandigheden in huishoudelijke apparaten, zoals temperatuur, trillingen, vochtigheid, of zijn bedoeld om informatie te geven over de operationele status van het apparaat. Ze zijn niet bedoeld voor gebruik in andere toepassingen en zijn niet geschikt voor verlichting in huishoudelijke ruimten.

2.6 Verwijdering



WAARSCHUWING!
Gevaar voor letsel of verstikking.

- Haal de stekker uit het stopcontact.
- Snij het netsnoer van het apparaat af en gooi dit weg.
- Verwijder de deurgreep om te voorkomen dat kinderen en huisdieren opgesloten raken in het apparaat.

3. PRODUCTBESCHRIJVING

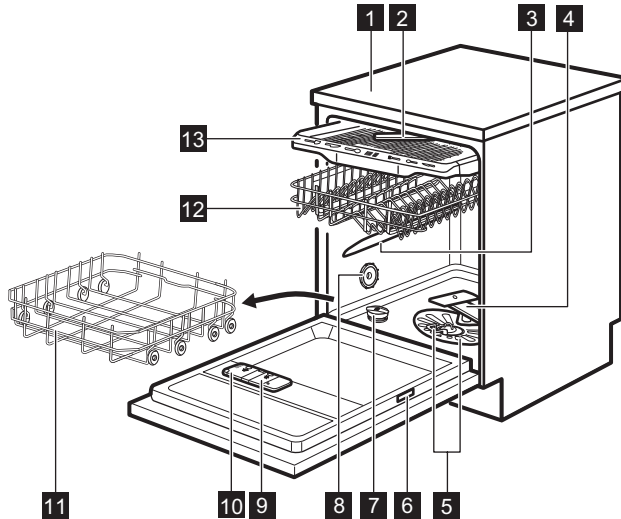

- 1** Aanrecht
- 2** Plafondspuitarm
- 3** Bovenste sproeiarm
- 4** Onderste sproeiarm
- 5** Filters
- 6** Typeplaatje
- 7** Zoutreservoir
- 8** Luchtventilatie
- 9** Glansmiddeldoseerbakje

- 10** Afwasmiddeldoseerbakje
- 11** Onderste korf
- 12** Bovenste korf
- 13** Besteklade







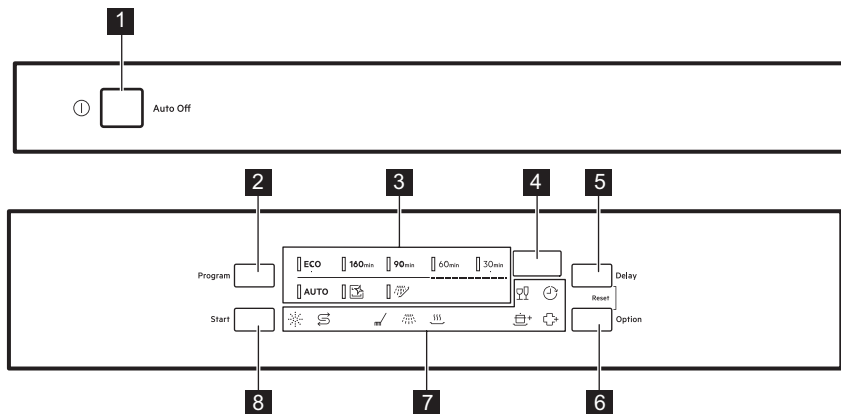

De afbeelding is een algemeen overzicht. Raadpleeg voor meer details andere hoofdstukken en/of documenten die bij het apparaat zijn meegeleverd.



4. BEDIENINGSPANEEL



- | | |
|------------------------------------|--------------------------|
| 1 Aan/uit-toets | 6 Option-toets |
| 2 Program-toets | 7 Controlelampjes |
| 3 Programma-contrôlelampjes | 8 Start-toets |
| 4 Display | |
| 5 Delay-toets | |

4.1 Indicatielampjes



Indicatie-lampje	Beschrijving
	Indicatielampje zout. Dit is aan als het zoutreservoir bijgevuld dient te worden. Het is altijd uit als het programma in werking is.
	Indicatielampje glansspoelmiddel. Dit is aan als het glansspoelmiddeldoosje bijgevuld dient te worden. Het is altijd uit als het programma in werking is.
	Indicatielampje van wasfase. Dit is aan wanneer de wasfase loopt.
	Indicatielampje spoelfase. Dit is aan wanneer de spoelfase loopt.
	Indicatielampje droogfase. Dit is aan wanneer u een programma selecteert met de droogfase. Het gaat knipperen wanneer de droogfase loopt.
	Uitgestelde start-verklikkerlamp. Gaat aan als je de starttijdkeuze inschakelt.
	Indicatielampje GlassCare.

Indicatie-lampje	Beschrijving
	Indicatielampje ExtraPower.
	Indicatielampje ExtraHygiene.

5. PROGRAMMA'S

De volgorde van de programma's in de tabel geeft mogelijk hun volgorde op het bedieningspaneel niet weer.

Programma	Lading vaat-wasser	Mate van bevulling	Programmafases	Opties
ECO ¹⁾	Serviesgoed, bestek, potten, pannen	Standaard, licht gedroogd	<ul style="list-style-type: none"> • Voorspoelen • Afwassen bij 50 °C • Tussentijdse spoeling • Laatste spoeling 55 °C • Drogen • AirDry ²⁾ 	<ul style="list-style-type: none"> • ExtraPower • GlassCare • ExtraHygiene
160min	Serviesgoed, bestek, potten, pannen	Standaard tot grondig, volledig gedroogd	<ul style="list-style-type: none"> • Voorspoelen • Afwassen bij 60 °C • Tussentijdse spoeling • Laatste spoeling 60 °C • Drogen • AirDry ²⁾ 	<ul style="list-style-type: none"> • ExtraPower • GlassCare • ExtraHygiene
90min	Serviesgoed, bestek, potten, pannen	Standaard, licht gedroogd	<ul style="list-style-type: none"> • Afwassen bij 60 °C • Tussentijdse spoeling • Laatste spoeling 55 °C • Drogen • AirDry ²⁾ 	<ul style="list-style-type: none"> • ExtraPower • GlassCare • ExtraHygiene
60min	Serviesgoed, bestek	Schoon, licht gedroogd	<ul style="list-style-type: none"> • Afwassen bij 60 °C • Tussentijdse spoeling • Laatste spoeling 50 °C • AirDry ²⁾ 	<ul style="list-style-type: none"> • ExtraPower • GlassCare • ExtraHygiene
30min	Serviesgoed, bestek	Vers	<ul style="list-style-type: none"> • Afwassen bij 50 °C • Tussentijdse spoeling • Laatste spoeling 50 °C • AirDry ²⁾ 	<ul style="list-style-type: none"> • ExtraPower • GlassCare • ExtraHygiene

Programma	Lading vaatw- asser	Mate van bevulling	Programmafases	Opties
AUTO 3)	Serviesgoed, bestek, pot- ten, pannen	Alles	<ul style="list-style-type: none"> • Voorspoelen • Vaatwassen op 50 - 60 °C • Tussentijdse spoeling • Laatste spoeling 60 °C • Drogen • AirDry 2) 	
 4)	Geen	De binnen- kant van het apparaat reinigen	<ul style="list-style-type: none"> • Vaatwassen op 70 °C • Tussentijdse spoeling • Laatste spoeling • AirDry 2) 	
 5)	Alles	Alles	<ul style="list-style-type: none"> • Voorspoelen 	

1) Dit programma heeft het meest efficiënte water- en energieverbruik voor normaal vervuild serviesgoed en bestek. Dit is het standaardprogramma voor testinstituten. Dit programma wordt gebruikt voor de beoordeling van de naleving van Verordening (EU) 2019/2022 van de Commissie inzake ecologisch ontwerp.

2) Deur wordt automatisch geopend tijdens de droogfase. Raadpleeg Instellingen.

3) Het apparaat detecteert de vuilgraad en het aantal voorwerpen in de rekken. De temperatuur, de hoeveelheid water, het energieverbruik en de programmaduur worden automatisch aangepast.

4) Dit programma is ontworpen om de binnenkant van het apparaat effectief en efficiënt te reinigen. Het verwijdert kalkaanslag en vetresten. Het programma dient minstens iedere 2 maanden zonder vaat te worden gedraaid met een ontkalker of een vaatwasserreiniger.

5) Met dit programma kunt u voedselresten snel van de vaat afspoelen om zo geurvorming in het apparaat te voorkomen. Gebruik geen vaatwasmiddel bij dit programma.

5.1 Verbruikswaarden

Programma 1)2)	Water (l)	Energieverbruik (kWh)	Duur (min)
ECO	10.5	0.746	240
160min	12.3	1.240	160
90min	11.9	1.060	90
60min	11.6	0.900	60
30min	11.0	0.610	30
AUTO	12.0	1.230	170
	9.9	0.600	60

Programma 1)2)	Water (l)	Energieverbruik (kWh)	Duur (min)
	4.5	0.014	15

1) De druk en temperatuur van het water, de variaties in stroomtoevoer, de opties, de hoeveelheid vaat en mate van vervuiling kunnen de verbruikswaarden veranderen.

2) De waarden voor andere programma's dan ECO zijn slechts indicatief.

5.2 Informatie voor testinstituten

Om de nodige informatie te ontvangen over het uitvoeren van prestatietesten (bijv. volgens: EN60436), stuur je een e-mail naar:

info.test@dishwasher-production.com

Voeg in je aanvraag de productnummercode (PNC) van het typeplaatje toe.

Raadpleeg voor andere vragen betreffende je vaatwasmachine het serviceboekje dat met je apparaat is meegeleverd.

6. OPTIES

 De gewenste opties moeten telkens voordat het programma wordt gestart worden geactiveerd. Het is niet mogelijk opties te activeren of deactiveren zolang een programma loopt.

 De optieknop merkeert afwisselend de beschikbare opties en de mogelijke combinaties ervan.

 Niet alle opties zijn compatibel met elkaar. Als u opties hebt geselecteerd die niet met elkaar te combineren zijn, dan schakelt het apparaat automatisch één of meerdere opties uit. Alleen de indicatielampjes van de actieve opties zijn aan.

 Als een optie niet van toepassing is op een programma, dan gaat het bijbehorende indicatielampje niet branden of het knippert even en gaat dan uit.

 Het activeren van opties kan van invloed zijn op het water- en energieverbruik en de programmaduur.

6.1 GlassCare

Deze optie beschermt tere vaat, met name glaswerk, tegen beschadiging. Hij voorkomt snelle temperatuurwijzigingen van het gekozen vaatwasprogramma en verlaagt hem naar 45 °C.

GlassCare inschakelen

Druk op **Option** totdat het indicatielampje  aan is. Het display geeft de bijgewerkte programmaduur weer.

6.2 ExtraPower

Deze optie verbetert de vaatwasresultaten van het geselecteerde programma. De optie verhoogt de wastemperatuur en verlengt de duur.

Activeren ExtraPower

Druk op **Option** tot het lampje  aan is. Het display geeft de bijgewerkte programmaduur weer.

6.3 ExtraHygiene

Deze optie zorgt voor meer hygiënische resultaten door de temperatuur tijdens de laatste spoelfase gedurende minstens 10 minuten tussen 65 °C en 70 °C te houden.

Het activeren van ExtraHygiene

Druk op **Option** totdat het -indicatielampje aangaat. Het display geeft de bijgewerkte programmaduur weer.

7. INSTELLINGEN

7.1 Programmakeuzemodus en gebruikersmodus

Als het apparaat in de programmakeuzemodus staat, kun je een programma instellen en de gebruikersmodus openen.

Je kunt ook het aantal voltooide afwascycli bekijken.

Instellingen beschikbaar in de gebruikersmodus:

- Het niveau van de waterverzachter afgestemd op de waterhardheid.
- De activering of deactivering van de aanduiding leeg glansmiddelreservoir.
- De activering of deactivering van AirDry.
- Standaardinstellingen.

Opgeslagen instellingen blijven geldig totdat u ze opnieuw wijzigt.

De programmakeuzemodus instellen

Het apparaat staat in de programmakeuzemodus als de programma-indicator **ECO** aan is en op het display de programmaduur staat.

Na de activering bevindt het apparaat zich standaard in de programmakeuzemodus. Als dit niet zo is, stelt u de programmakeuzemodus als volgt in:

Waterhardheid

Duitse graden (°dH)	Franse graden (°fH)	mmol/l	mg/l (ppm)	Clarke graden	Niveau waterontharder
47 - 50	84 - 90	8.4 - 9.0	835 - 904	58 - 63	10
43 - 46	76 - 83	7.6 - 8.3	755 - 834	53 - 57	9

Houd tegelijkertijd **Delay** en **Option** ingedrukt tot het apparaat in de programmakeuzemodus staat.

Naar gebruikersmodus

Zorg dat het apparaat in de programmakeuzemodus staat.

Houd, om naar de gebruikersmodus te gaan, tegelijkertijd **Delay** en **Option** ingedrukt totdat de indicatielampjes **ECO**, **160min** en **90min** knipperen en het display blanco is.

7.2 De waterontharder

De waterontharder verwijdert mineralen van de watertoevoer die een nadelige invloed hebben op de wasresultaten en het apparaat.

Hoe hoger het gehalte van deze mineralen, des te harder is je water. Waterhardheid wordt gemeten in gelijkwaardige schalen.

De waterontharder moet worden aangepast aan de hardheid van het water in jouw omgeving. Je plaatselijke waterleidingbedrijf kan je adviseren over de hardheid van het water in jouw omgeving. Stel het juiste niveau van de waterontharder in, teneinde goede wasresultaten te garanderen.

Duitse graden (°dH)	Franse graden (°fH)	mmol/l	mg/l (ppm)	Clarke graden	Niveau waterontharder
37 - 42	65 - 75	6.5 - 7.5	645 - 754	46 - 52	8
29 - 36	51 - 64	5.1 - 6.4	505 - 644	36 - 45	7
23 - 28	40 - 50	4.0 - 5.0	395 - 504	28 - 35	6
19 - 22	33 - 39	3.3 - 3.9	325 - 394	23 - 27	5 1)
15 - 18	26 - 32	2.6 - 3.2	255 - 324	18 - 22	4
11 - 14	19 - 25	1.9 - 2.5	185 - 254	13 - 17	3
4 - 10	7 - 18	0.7 - 1.8	70 - 184	5 - 12	2
<4	<7	<0.7	<70	< 5	1 2)

1) Fabrieksinstelling.

2) Gebruik geen zout op dit niveau.

Stel ongeacht het gebruikte soort wasmiddel het juiste waterhardheidsniveau in om de bijvulindicator voor zout geactiveerd te houden.

i Multivaatwastabletten die zout bevatten zijn niet effectief genoeg als waterontharder.

Regeneratieproces

Voor de juiste werking van de waterontharder moet de hars van de ontharder regelmatig worden geregenereerd. Dit proces is automatisch en maakt deel uit van de normale vaatwasmachinerwerking.

Wanneer de voorgeschreven hoeveelheid water (zie waarden in de tabel) is gebruikt sinds het vorige regeneratieproces, wordt een nieuw regeneratieproces gestart tussen de laatste spoeling en het einde van het programma.

Niveau waterontharder	Hoeveelheid water (l)
1	250
2	100
3	62

Niveau waterontharder	Hoeveelheid water (l)
4	47
5	25
6	17
7	10
8	5
9	3
10	3

In het geval van de hoge wateronthardersinstelling kan dit ook in het midden van het programma gebeuren, vóór het spoelen (tweemaal tijdens een programma). De start van de regeneratie heeft geen invloed op de cyclusduur, tenzij deze plaatsvindt in het midden van een programma of aan het einde van een programma met een korte droogfase. In dergelijke gevallen verlengt de regeneratie de totale duur van een programma met nog eens 5 minuten.

Vervolgens kan het spoelen van de waterontharder wat 5 minuten duurt, beginnen in dezelfde cyclus of aan het begin van het volgende programma. Deze activiteit verhoogt het totale

watervverbruik van een programma met 4 liter en het totale energieverbruik van een programma met 2 Wh. Het spoelen van de waterontharder eindigt met een volledige afvoer.

Elke uitgevoerde waterontharderspoeling (mogelijk meer dan één in dezelfde cyclus) kan de programmaduur met nog eens 5 minuten verlengen wanneer deze op enig moment aan het begin of in het midden van een programma plaatsvindt.



Alle in deze paragraaf genoemde verbruikswaarden worden bepaald volgens de huidige geldende norm in laboratoriumomstandigheden met waterhardheid 2,5 mmol/l (waterontharder: niveau 3). 2019/2022 . De druk en de temperatuur van het water en de variaties van de netvoeding kunnen de waarden doen veranderen.

Het instellen van het wateronthardingsniveau

Zorg dat het apparaat in de gebruikersmodus staat.

1. Druk op **Program**.
 - Het indicatielampje **ECO** blijft knipperen.
 - De resterende indicatielampjes zijn uit.
 - Het display toont de huidige instelling: bijv. 5 L = niveau 5.
2. Druk herhaaldelijk op **Program** om de instelling te wijzigen.
3. Druk op de aan/uit-toets om de instelling te bevestigen.

7.3 De aanduiding van leeg glansmiddelreservoir

Het glansmiddel zorgt dat het serviesgoed zonder vlekken of strepen droogt. Het wordt automatisch losgelaten tijdens de laatste spoeling.

Als het glansmiddelreservoir leeg is, gaat het indicatielampje voor glansmiddel aan. Als je tevreden bent met de droogresultaten bij het gebruik van alleen

multitabletten, kun je de aanduiding voor het bijvullen van het glansmiddel deactiveren. Voor de beste droogprestaties dien je echter altijd glansmiddel te gebruiken.

Schakel de aanduiding in om de glansmiddelindicator actief te houden als je standaard wasmiddel of multitabletten zonder glansmiddel gebruikt.

De melding voor leeg glansspoelmiddelreservoir deactiveren

Zorg dat het apparaat in de gebruikersmodus staat.

1. Druk op **Start**.
 - Het indicatielampje **160min** blijft knipperen.
 - De resterende indicatielampjes zijn uit.
 - Het display toont de huidige instelling.
 - 0 d = de melding van leeg glansspoelmiddelreservoir is uitgeschakeld.
 - 1 d = de melding van leeg glansspoelmiddelreservoir is ingeschakeld.
2. Druk op **Start** om de instelling te wijzigen.
3. Druk op de aan/uit-toets om de instelling te bevestigen.

7.4 AirDry

AirDry biedt goede droogresultaten met minder energieverbruik. Tijdens de droogfase opent de deur van het apparaat automatisch en blijft deze op een kier staan.

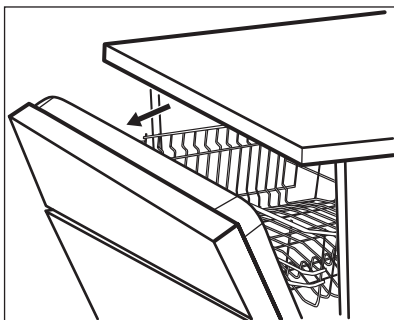

AirDry wordt bij alle programma's automatisch geactiveerd, behalve bij  (indien van toepassing).

De duur van de droogfase en de openingstijd van de deur variëren afhankelijk van het geselecteerde programma en de opties.

Wanneer AirDry de deur opent, toont het display de resterende tijd van het actieve programma.



LET OP!

Probeer de deur van het apparaat niet binnen 2 minuten na automatisch openen te sluiten. Dit kan het apparaat beschadigen. Als hierna de deur gedurende ten minste 3 minuten wordt gesloten, eindigt het draaiende programma.



LET OP!

Als kinderen toegang tot het apparaat hebben, adviseren we AirDry om te deactiveren. Het automatisch openen van de deur kan een gevaar vormen.

Deactiveren van AirDry

Zorg dat het apparaat in de gebruikersmodus staat.

1. Druk op **Delay**.
 - Het indicatielampje **90min** blijft knipperen.
 - De resterende indicatielampjes zijn uit.
 - Het display toont de huidige instelling:
 -   = AirDry is uitgeschakeld.
 -   = AirDry is ingeschakeld.
2. Druk op Delay om de instelling te wijzigen.
3. Druk op de aan/uit-toets om de instelling te bevestigen.

7.5 Fabrieksreset

De fabrieksreset herstelt de fabrieksinstellingen. Controleer vóór de reset of het apparaat in de gebruikersmodus staat.

Druk op **Start** en houd **Option** gedurende 5 seconden ingedrukt. De displays worden **__** gedurende ongeveer 5 seconden weergegeven. Het apparaat keert terug naar modus voor programmakeuze.



De fabrieksreset reset de cyclusteller niet.

7.6 Cyclusteller

U kunt het aantal voltooide afwascycli in de cyclusteller bekijken.

1. Druk op de aan/uit-toets om de vaatwasser te activeren. Zorg dat het apparaat in de programmakeuzemodus staat.
2. Druk op **Start** en houd **Option** gedurende 5 seconden ingedrukt.

De displays tonen **uC** en vervolgens het aantal cycli.

Druk op een willekeurige knop om de cyclusteller te verlaten.



Na het bereiken van 65535 start de cyclusteller opnieuw.

8. VOOR HET EERSTE GEBRUIK

1. **Controleer of het ingestelde stand van de waterontharder juist is voor de waterhardheid in uw omgeving.**

- Indien niet, stel dan de stand van de waterontharder juist in.**
2. Vul het zoutreservoir.

3. Vul het glansspoelmiddeldoseerbakje.
4. Draai de waterkraan open.
5. Start een programma om resten te verwijderen die misschien nog in het apparaat zijn achtergebleven. Gebruik geen afwasmiddel en plaats geen vaat in de korven.

Na het starten van het programma laadt het apparaat de hars in de waterverzachter maximaal 5 minuten op. De wasfase start pas nadat deze procedure voltooid is. De procedure wordt regelmatig herhaald.

8.1 Het zoutreservoir



LET OP!

Gebruik uitsluitend grof zout dat voor vaatwassers is gemaakt. Fijn zout verhoogt het risico op corrosie.

Het zout wordt gebruikt om de hars in de waterontharder te herladen en voor goede wasresultaten voor dagelijks gebruik.

Het zoutreservoir vullen

1. Draai de dop linksom om het zoutreservoir te openen.
2. Doe 1 liter water in het zoutreservoir (alleen de eerste keer).
3. Vul het zoutreservoir met 1 kg zout (totdat het vol is).

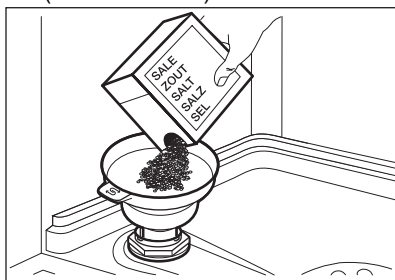

4. Schud de trechter voorzichtig bij het handvat om de laatste korrels erin te krijgen.
5. Verwijder het zout rond de opening van het zoutreservoir.

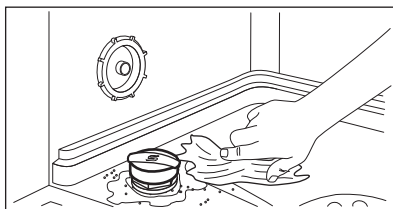

6. Draai de dop van het zoutreservoir rechtsom om het zoutreservoir te sluiten.



LET OP!

Water en zout kunnen uit het zoutreservoir stromen als u het bijvult. Start na het bijvullen van het zoutreservoir onmiddellijk een programma om corrosie te voorkomen.

8.2 Het glansspoelmiddelreservoir vullen

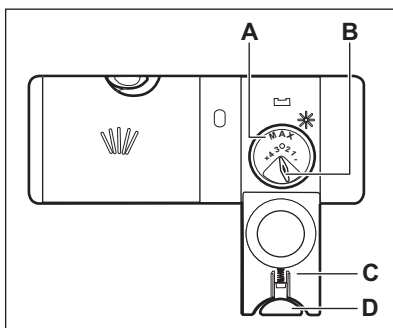

LET OP!

Het compartiment (A) is alleen voor glansmiddel. Vul het niet met vaatwasmiddel.



LET OP!

Gebruik alleen glansspoelmiddel dat speciaal is ontworpen voor vaatwassers.

1. Druk op de ontgrendelingsknop (D) om het deksel te openen (C).
2. Vul het doseerbakje (A) met het glansspoelmiddel niet verder dan de aanduiding "MAX".

3. Verwijder gemorst glansspoelmiddel met een absorberend doekje om te voorkomen dat er te veel schuim ontstaat.
4. Sluit het deksel. Zorg ervoor dat de ontgrendelknop op zijn plaats vergrendelt.



U kunt de programmakeuzeknop kiezen **(B)** tussen stand 1 (laagste hoeveelheid) en stand 4 of 6 (hoogste hoeveelheid).

9. DAGELIJKS GEBRUIK

1. Open de waterkraan.
 2. Druk op de Aan/uit-toets om het apparaat te activeren.
- Zorg dat het apparaat in de programmakeuzemodus staat.
- Vul het zoutreservoir als het zoutindicatielampje aan staat.
 - Vul het glansmiddeldoseerbakje als het glansmiddellampje brandt.
3. Ruim de rekken in.
 4. Voeg het wasmiddel toe.
 5. Voor het type lading en de mate van vervuiling dien je het juiste programma in te stellen en te starten.

9.1 Gebruik van het vaatwasmiddel

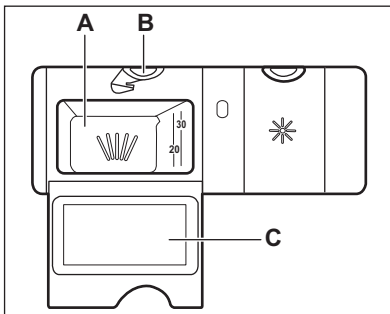

LET OP!

Gebruik uitsluitend vaatwasmiddelen die specifiek zijn bedoeld voor vaatwassers.

1. Druk op de ontgrendelingsknop **(B)** om het deksel **(C)** te openen.
2. Doe vaatwasmiddel als poeder of tabletten in het vakje **(A)**.
3. Als het programma een voorspoelfase heeft, plaats dan een kleine hoeveelheid vaatwasmiddel aan de binnenkant van de deur van het apparaat.

4. Sluit de deur. Zorg ervoor dat de ontgrendelknop op zijn plaats vergrendelt.



Raadpleeg de instructies van de fabrikant op de verpakking van het product voor informatie over de dosering van het vaatwasmiddel. Doorgaans is 20 - 25 ml gelvaatwasmiddel geschikt voor het wassen van een lading met normaal vervuild serviesgoed.



Vul het compartiment **(A)** niet met meer dan 30 ml gelvaatwasmiddel.

9.2 Een programma instellen en starten

De Auto off-functie

Deze functie verlaagt het energieverbruik door het apparaat automatisch uit te schakelen als het niet werkt.

De functie gaat werken:

- Als het wasprogramma is voltooid.
- Als er na 5 minuten nog geen programma is gestart.

Een programma starten

1. Druk op de aan/uit-knop om het apparaat te activeren. Zorg dat het apparaat in de keuzemodus Programma staat en de deur gesloten is.
2. Blijf op **Program** drukken totdat het indicatielampje van het gewenste programma aangaat.

Het display geeft de programmaduur weer.

3. Stel de bruikbare opties in.
4. Druk op **Start** om het programma te starten.
 - Het indicatielampje van de lopende fase is aan.
 - De programmaduur neemt af in stappen van 1 minuut.

Een programma starten met een uitgestelde start

1. Stel een programma in.
2. Blijf op **Delay** drukken tot het display de uitgestelde tijd toont die u wilt instellen (van 1 tot 24 uur).
3. Druk op **Start** om het aftellen te starten.
 - Het -lampje brandt.
 - De resterende tijd telt af in uren. Het laatste uur wordt in minuten weergegeven.

Als het aftellen klaar is, start het programma en gaat het indicatielampje van de lopende fase branden. Het indicatielampje  is uit.

De deur openen als het apparaat in werking is

Als u de deur opent terwijl een programma loopt, stopt het apparaat. Dit kan het energieverbruik en de programmaduur beïnvloeden. Als u de deur weer sluit, gaat het apparaat verder vanaf het moment van onderbreking.



Als de deur tijdens de droogfase langer dan 30 seconden wordt geopend, stopt het lopende programma. Dit gebeurt niet als de deur wordt geopend door de functie AirDry.



Probeer de deur van het apparaat niet binnen 2 minuten nadat AirDry hem automatisch opent te openen, want dit kan schade aan het apparaat veroorzaken. Als hierna de deur gedurende ten minste 3 minuten wordt gesloten, beëindigt het draaiende programma.

De uitgestelde start annuleren tijdens het aftellen

Als u de uitgestelde start annuleert, moet u het programma en de opties opnieuw instellen.

Houd tegelijkertijd **Delay** en **Option** ingedrukt tot het apparaat in de programmakeuzemodus staat.

Het programma annuleren

Houd tegelijkertijd **Delay** en **Option** ingedrukt tot het apparaat in de programmakeuzemodus staat. Controleer of er vaatwasmiddel in het vaatwasmiddelbakje aanwezig is voordat u een nieuw programma start.

Einde van het programma

Als het programma is voltooid, schakelt de Auto off functie het apparaat automatisch uit.

Alle knoppen zijn inactief, behalve de aan/uit-toets.

Draai de waterkraan dicht.

10. AANWIJZINGEN EN TIPS

10.1 Algemeen

Volg de onderstaande tips om te zorgen voor optimale schoonmaak- en droogresultaten en ook het milieu te helpen beschermen.

- Het afwassen in de vaatwasser volgens de instructies in de gebruikershandleiding verbruikt

meestal minder water en energie dan het afwassen met de hand.

- Laad de vaatwasser volledig in om water en energie te besparen. Voor de beste reinigingsresultaten plaatst u items in de korven volgens de instructies in de gebruikershandleiding en overbelast u de korven niet.

- Spoel de vaat niet eerst af. Het verhoogt het water- en energieverbruik. Kies indien nodig een programma met voorwasfase.
- Verwijder grotere voedselresten van de borden en lege bekertjes en glazen voordat u ze in het apparaat plaatst.
- Week kookgerei met stevig vastgekookt of vastgebakken voedsel of poets het lichtjes voordat u het in het apparaat wast.
- Zorg ervoor dat de vaat in de manden elkaar niet raakt of overlapt. Alleen dan kan het water de vaat volledig bereiken en wassen.
- U kunt apart vaatwasmiddel, glansmiddel en zout gebruiken of kiezen voor het gebruik van multitabletten (bijv. "alles-in-1"). Volg de instructies op de verpakking.
- Kies een programma op basis van het type lading en de mate van bevuilding.

ECO biedt het meest efficiënte gebruik van water en energieverbruik.

- Om kalkaanslag in het apparaat te voorkomen:
 - Vul de zoutcontainer indien nodig bij.
 - Gebruik de aanbevolen dosering van het wasmiddel en spoelglansmiddel.
 - Controleer of het ingestelde stand van de waterontharder juist is voor de waterhardheid in uw omgeving.
 - Volg de instructies in het hoofdstuk "**Onderhoud en reiniging**".

10.2 Gebruik van zout, glansmiddel en vaatwasmiddel

- Gebruik enkel zout, glansmiddel en vaatwasmiddel voor vaatwassers. Overige producten kunnen het apparaat beschadigen.
- Maar in gebieden met hard en erg hard water raden we het gebruik aan van standaard vaatwasmiddel (poeder, gel, tabletten zonder extra middelen), met afzonderlijk glansmiddel en zout voor optimale reinigings- en droogresultaten.

- Vaatwasmiddeltabletten lossen bij korte programma's niet geheel op. Om te voorkomen dat vaatwasmiddelresten op het servies achterblijven, raden we u aan om tabletten enkel bij lange programma's te gebruiken.
- Gebruik altijd de juiste hoeveelheid wasmiddel. Onvoldoende dosering van het wasmiddel kan leiden tot slechte reinigingsresultaten en hardwaterfilmen of vlekken op de voorwerpen. Het gebruik van te veel wasmiddel met zacht of verzacht water resulteert in wasmiddelresten op de borden. Pas de hoeveelheid wasmiddel aan op basis van de waterhardheid. Zie de instructies van de vaatwasmiddelefabrikant.
- Gebruik altijd de juiste hoeveelheid spoelglansmiddel. Onvoldoende dosering van spoelglansmiddel vermindert de droogresultaten. Het gebruik van te veel spoelglansmiddel resulteert in blauwachtige lagen op de items.
- Controleer of het wateronthardersniveau correct is. Als het niveau te hoog is, kan de verhoogde hoeveelheid zout in het water leiden tot roest op bestek.

10.3 Wat moet u doen als u wilt stoppen met het gebruik van multitabletten

Volg de volgende stappen voordat u begint met het gebruiken van apart wasmiddel, zout en glansmiddel:

1. Stel het hoogste niveau van de waterontharder in.
2. Zorg ervoor dat het zout- en het glansspoelmiddeldoseerbakje gevuld zijn.
3. Start het kortste programma met een spoelfase. Voeg geen afwasmiddel toe en plaats vaat in de korven.
4. Als het programma is voltooid, wijzigt u de waterontharder in de waterhardheid van uw omgeving.
5. Stel de hoeveelheid glansspoelmiddel in.
6. De aanduiding leeg glansmiddelreservoir activeren.

10.4 De korven inruimen

- Gebruik altijd de hele ruimte van de korven.
- Gebruik het apparaat alleen om voor het reinigen van vaatwasserbestendige artikelen.
- Was in het apparaat geen voorwerpen gemaakt van hout, hoorn, aluminium, tin en koper, omdat deze kunnen barsten, kromtrekken, verkleuren of putjes kunnen krijgen.
- Reinig geen voorwerpen in het apparaat die water kunnen absorberen (sponzen, keukenhanddoeken).
- Plaats holle voorwerpen (bijv. kopjes, glazen en pannen) met de opening naar beneden.
- Zorg ervoor dat glazen voorwerpen elkaar niet aanraken.
- Doe lichte voorwerpen in de bovenste korf. Zorg ervoor dat de voorwerpen niet kunnen verschuiven.
- Plaats bestek en kleine voorwerpen in de besteklade.
- Schuif de bovenste korf naar boven om plaats te maken voor grote voorwerpen in de onderste korf.
- Zorg dat de sproeiarmen vrij kunnen ronddraaien voordat u een programma start.

10.5 Voordat u een programma start

Zorg vóór het starten van het gekozen programma dat:

- De filters schoon zijn en correct zijn geïnstalleerd.
- De dop van het zoutreservoir vastzit.
- De sproeiarmen niet verstopt zijn.
- Er regeneriezout en glansmiddel is toegevoegd (tenzij u gecombineerde afwastabletten gebruikt).
- De positie van de voorwerpen in de korven correct is.
- Het programma geschikt is voor het type lading en de mate van bevuilding.
- De juiste hoeveelheid afwasmiddel wordt gebruikt.

10.6 De rekken uitruimen

1. Laat de borden afkoelen voordat u deze uit het apparaat neemt. Hete borden zijn gevoelig voor beschadigingen.
2. Ruim eerst het onderrek en dan het bovenrek uit.



Na voltooiing van het programma kan er zich aan de binnenkant van het apparaat nog water bevinden.

11. ONDERHOUD EN REINIGEN



WAARSCHUWING!

Schakel het apparaat uit en trek de stekker uit het stopcontact voordat je onderhoudshandelingen verricht.



Vuile filters en een verstopte sproeiarm verminderen de wasresultaten. Controleer regelmatig en reinig deze indien nodig.

11.1 Interne reiniging

- Reinig de binnenkant van het apparaat met een zachte, vochtige doek.
- Gebruik geen schuurmiddelen, schuursponsjes, scherpe voorwerpen, sterke chemicaliën, pannensponsjes of oplosmiddelen.
- Veeg de deur, inclusief de rubberen afdichting, eenmaal per week schoon.
- Gebruik om de prestaties van uw apparaat te onderhouden minstens elke twee maanden een reinigingsproduct dat specifiek is

ontwikkeld voor vaatwassers. Volg de instructies op de verpakking van de producten zorgvuldig op.

- Gebruik het automatische reinigingsprogramma voor optimale reinigingsresultaten.
- Het regelmatig gebruiken van korte programma's kan ophoping van vet en kalk in het apparaat tot gevolg hebben. Draai minstens tweemaal per maand lange programma's om deze ophoping te voorkomen.

11.2 Vreemde voorwerpen verwijderen

Controleer de filters en de opvangbak na elk gebruik van de vaatwasser. Vreemde voorwerpen (zoals stukjes glas, plastic, botten of tandenstokers) verminderen de reinigingsprestaties en kunnen schade aan de afvoerpomp veroorzaken.



LET OP!

Als u de voorwerpen niet kunt verwijderen, neemt u contact op met een erkende servicedienst.

1. Demonteer het filtersysteem volgens de instructies in dit hoofdstuk.
2. Verwijder eventuele vreemde voorwerpen handmatig.
3. Monteer de filters opnieuw volgens de instructies in dit hoofdstuk.

11.3 Buitenkant reinigen

- Maak het apparaat schoon met een vochtige, zachte doek.
- Gebruik alleen neutrale schoonmaakmiddelen.
- Gebruik geen schuurmiddelen, schuursponsjes of oplosmiddelen.

11.4 De filters reinigen

Het filtersysteem bestaat uit 3 delen.

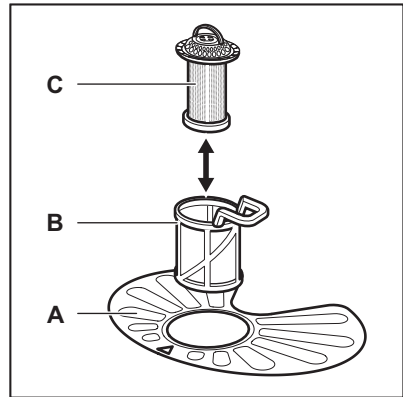

1. Draai de filter (B) linksom en verwijder die.

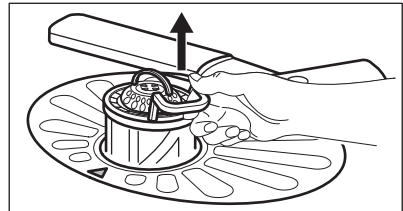
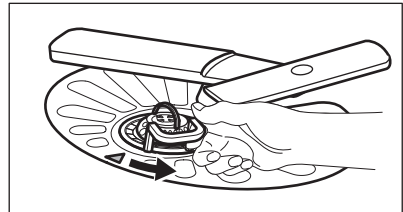

2. Verwijder de filter (C) uit de filter (B).
3. Verwijder de platte filter (A).

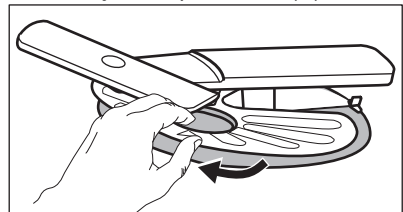

4. Was de filters.

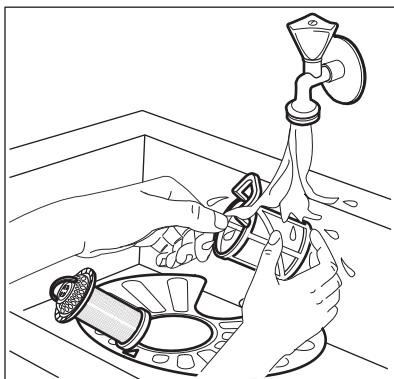

5. Zorg ervoor dat er geen etensresten of vuil in of rond de rand van de opvangbak zitten.
6. Plaats de platte filter (A) terug op zijn plaats. Zorg ervoor dat het goed onder de 2 geleidingen zit.

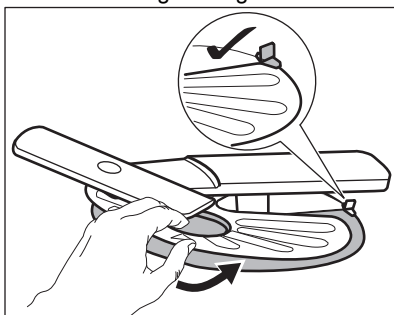

7. Plaats de filters (B) en (C) terug.
8. Plaats de filter (B) terug in de platte filter (A). Rechtsom draaien tot het vastzit.

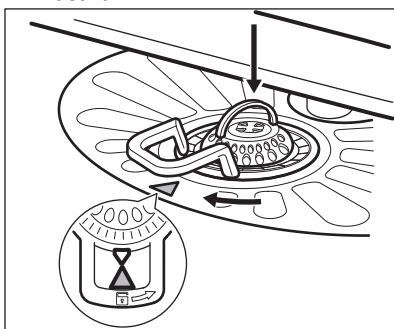

LET OP!

Een onjuiste plaatsing van de filters kan leiden tot slechte wasresultaten en het apparaat beschadigen.

11.5 De onderste sproeiarm reinigen

We raden u aan om de onderste sproeiarm regelmatig schoon te maken, om te voorkomen dat de gaten verstopt raken met vuil.

Verstopte gaten kunnen voor onbevredigende wasresultaten zorgen.

1. Trek de onderste sproeiarm naar boven om deze te verwijderen.

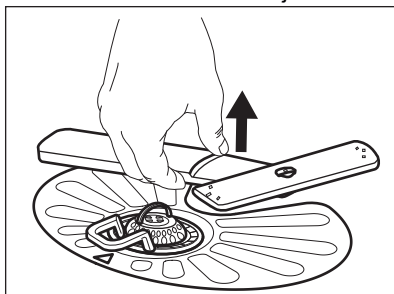

2. Was de sproeiarm onder stromend water. Gebruik een smal en puntig gereedschap, bijv. een tandenstoker, om de vuildeeltjes uit de gaten te verwijderen.

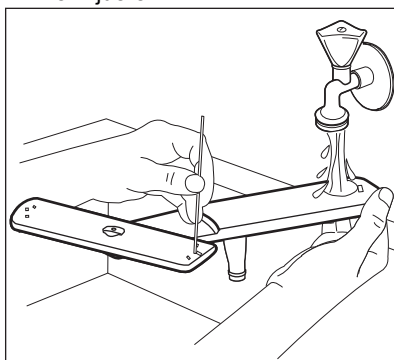

3. Duw de sproeiarm naar beneden om deze weer terug te plaatsen.

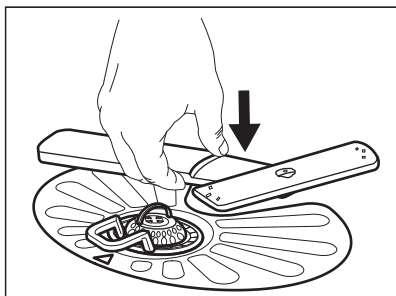

11.6 De bovenste sproeiarm reinigen

Verwijder de bovenste sproeiarm niet. Als de openingen in de sproeiarm verstopt zijn, verwijder dan de resterende vervuilingdelen met een dun, puntig voorwerp, bijv. een tandenstoker.

11.7 Reinigen van de plafondsproeiarm

We raden u aan om de plafondsproeiarm regelmatig schoon te maken om te voorkomen dat vuil de gaten verstopt. Verstopte gaten kunnen onbevredigende wasresultaten opleveren.

De plafondsproeiarm wordt geplaatst op het plafond van het toestel. De sproeiarm (C) is geïnstalleerd in de toevoerleiding (A) met het montage-element (B).

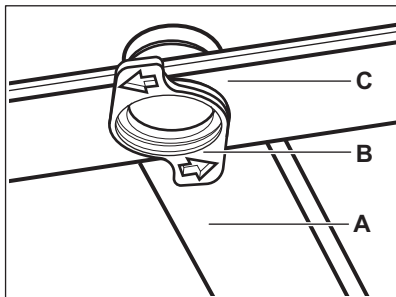

1. Maak de stoppen los aan de zijkanten van de geleidestang van de besteklade en trek de lade naar buiten.

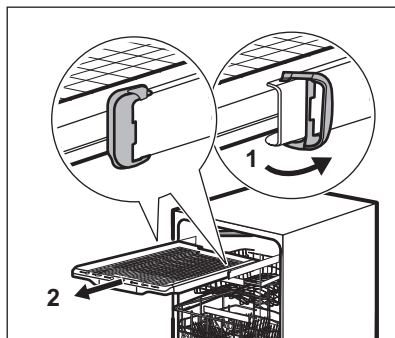

2. Beweeg de bovenmand naar het onderste niveau om beter bij de sproeiarm te kunnen.
3. Draai om de sproeiarm (C) van de toevoerleiding (A) los te koppelen het bevestigings-element (B) naar links en trek de sproeiarm naar beneden.
4. Reinig de sproeiarm onder stromend water. Gebruik een smal en puntig gereedschap, bijv. een tandenstoker, om de vuildeeltjes uit de gaten te verwijderen. Laat water door de gaten lopen om vuildeeltjes uit de binnenkant weg te spoelen.

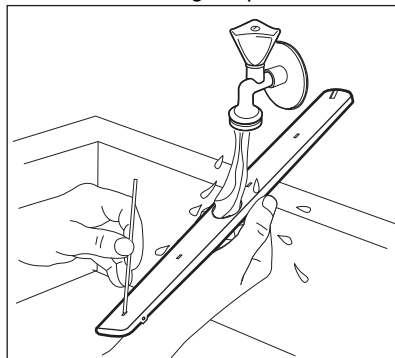

5. Steek om de sproeiarm (C) terug te plaatsen het bevestigings-element (B) in de sproeiarm en bevestig deze in de toevoerleiding (A) door deze naar rechts te draaien. Zorg ervoor dat het bevestigings-element op zijn plek dicht klikt.
6. Plaats de besteklade op de geleidestang en blokkeer de stoppen.

12. PROBLEEMOPLOSSING



WAARSCHUWING!

Onjuiste reparatie van het apparaat kan een gevaar voor de veiligheid van de gebruiker vormen. Reparaties moeten worden uitgevoerd door gekwalificeerd personeel.

zonder contact op te nemen met een erkend servicecentrum.

Zie de onderstaande tabel voor informatie over mogelijke problemen.

Bij sommige problemen toont het display een alarmcode.

Het merendeel van de problemen die ontstaan kunnen worden opgelost

Probleem en alarmcode	Mogelijke oorzaak en oplossing
Je kunt het apparaat niet inschakelen.	<ul style="list-style-type: none"> Controleer of de stekker is aangesloten op het stopcontact. Controleer of er geen beschadigde zekering in het zekeringenkastje is.
Het programma start niet.	<ul style="list-style-type: none"> Controleer of de deur van het apparaat gesloten is. Druk op de startknop. Als de optie uitgestelde start is ingesteld, annuleert u de instelling of wacht u totdat het aftellen voorbij is. Het apparaat herlaadt de hars uit de waterontharder. De duur van de procedure is ongeveer 5 minuten.
Het apparaat wordt niet met water gevuld. Het display toont i10 of i11 .	<ul style="list-style-type: none"> Controleer of de waterkraan geopend is. Controleer of de druk van de watervoorziening niet te laag is. Neem voor deze informatie contact op met je plaatselijke waterleidingbedrijf. Controleer of de waterkraan niet verstopt is. Controleer of het filter in de toevoerslang niet verstopt is. Controleer of de toevoerslang geen knikken of bochten heeft.
De machine pompt geen water weg. Op het display verschijnt i20 .	<ul style="list-style-type: none"> Controleer of de gootsteenafvoer niet verstopt is. Controleer of het binnenfiltersysteem niet verstopt is. Controleer of de afvoerslang geen knikken of bochten heeft.
De overstromingsbeveiliging is ingeschakeld. Op het display verschijnt i30 .	<ul style="list-style-type: none"> Draai de waterkraan dicht. Controleer of het apparaat correct geïnstalleerd is. Controleer of de korven zijn geladen volgens de instructies in de gebruikershandleiding.
Storing van de waterniveau-detectiesensor. Op het display verschijnt i41 - i44 .	<ul style="list-style-type: none"> Controleer of de filters schoon zijn. Schakel het apparaat uit en aan.

Probleem en alarmcode	Mogelijke oorzaak en oplossing
Storing van de waspomp of de afvoerpomp. Het display toont i51 - i59 of i5A - i5F .	<ul style="list-style-type: none"> • Schakel het apparaat uit en aan.
De temperatuur van het water in het apparaat is te hoog of er is een storing in de temperatuursensor opgetreden. Het display toont i61 of i69 .	<ul style="list-style-type: none"> • Controleer of de temperatuur van het toegevoerde water niet hoger is dan 60 °C. • Schakel het apparaat uit en aan.
Technische storing van het apparaat. Het display toont iC0 of iC3 .	<ul style="list-style-type: none"> • Schakel het apparaat uit en aan.
Het niveau van het water in het apparaat is te hoog. Op het display verschijnt iF1 .	<ul style="list-style-type: none"> • Schakel het apparaat uit en aan. • Controleer of de filters schoon zijn. • Controleer of de afvoerslang op de juiste hoogte boven de vloer is geïnstalleerd. Raadpleeg de installatie-instructies.
Het apparaat stopt en begint meerdere keren tijdens de werking.	<ul style="list-style-type: none"> • Dat is normaal. Het zorgt voor optimale reinigingsresultaten en energiebesparing.
Het programma duurt te lang.	<ul style="list-style-type: none"> • Als de optie uitgestelde start is ingesteld, annuleer je de uitgestelde instelling of wacht je totdat het aftellen voorbij is.
De weergegeven programmaduur is anders dan de duur in de tabel verbruikswaarden.	<ul style="list-style-type: none"> • De druk en temperatuur van het water, de variaties in stroomtoevoer, de opties, de hoeveelheid vaat en de mate van vervuiling kunnen de verbruikswaarden doen veranderen.
De resterende duur in het display wordt verlengd en schakelt bijna naar het eind van de programmatijd.	<ul style="list-style-type: none"> • Dit is geen defect. Het apparaat werkt correct.
Kleine lekkage van de deur van het apparaat.	<ul style="list-style-type: none"> • Het apparaat staat niet waterpas. Draai aan de verstelbare pootjes (indien van toepassing). • De deur van het apparaat is niet centraal uitgelijnd op de kuip. Verstel de achterpoot (indien van toepassing).
De deur van het apparaat is moeilijk te sluiten.	<ul style="list-style-type: none"> • Het apparaat staat niet waterpas. Draai aan de verstelbare pootjes (indien van toepassing). • Delen van het serviesgoed steken uit de korven.
De deur van het apparaat gaat open tijdens de wascyclus.	<ul style="list-style-type: none"> • De functie AirDry is geactiveerd. U kunt de functie uitschakelen. Raadpleeg Instellingen.

Probleem en alarmcode	Mogelijke oorzaak en oplossing
Ratelende/kloppende geluiden vanuit het apparaat.	<ul style="list-style-type: none"> • Het serviesgoed is niet juist in de korven gerangschikt. Raadpleeg de folder voor het beladen van de korven. • Controleer of de sproeiarmen vrij kunnen ronddraaien.
Het apparaat maakt kortsluiting.	<ul style="list-style-type: none"> • De stroomsterkte is niet voldoende om alle apparaten tegelijkertijd te voeden. Controleer de stroomsterkte van het stopcontact en de capaciteit van de meter of schakel een van de apparaten die in gebruik zijn uit. • Interne elektrische storing van het apparaat. Neem contact op met de servicedienst.



Raadpleeg **Voor het eerste gebruik, Dagelijks gebruik, of Tips en advies** voor andere mogelijke oorzaken.



WAARSCHUWING!

We raden u aan om het apparaat niet te gebruiken totdat het probleem volledig is opgelost. Haal de stekker uit het stopcontact en sluit het apparaat pas weer aan als je zeker weet dat het correct werkt.



Schakel het apparaat uit en weer in als je het apparaat hebt gecontroleerd. Als het probleem zich opnieuw voordoet, neem je contact op met een erkend servicecentrum.

Voor alarmcodes die niet in de tabel worden beschreven, neemt u contact op met een erkend servicecentrum.

12.1 De was- en droogresultaten zijn niet naar tevredenheid

Probleem	Mogelijke oorzaak en oplossing
Slechte wasresultaten.	<ul style="list-style-type: none"> • Raadpleeg Dagelijks gebruik, Tips en advies en de folder voor het laden van de korf. • Gebruik een intensiever wasprogramma. • Activeer de optie ExtraPower om de wasresultaten van een geselecteerd programma te verbeteren. • Maak de openingen in de sproeiarm en het filter schoon. Raadpleeg Onderhoud en reiniging.

Probleem	Mogelijke oorzaak en oplossing
Slechte droogresultaten.	<ul style="list-style-type: none"> • Serviesgoed heeft te lang in het gesloten apparaat gestaan. Activeer de functie AirDry om het automatisch openen van de deur in te stellen en de droogprestatie te verbeteren. • Het glansspoelmiddel is op of de dosering van het glansspoelmiddel is niet voldoende. Vul het doseerbakje van het glansspoelmiddel of zet de glansspoelmiddelstand hoger. • De kwaliteit van het glansspoelmiddel kan de oorzaak zijn. • Gebruik altijd glansmiddel, zelfs met multitabletten. • Plastic voorwerpen moeten mogelijk met een handdoek worden afgedroogd. • Het programma heeft geen droogfase. Raadpleeg "Programmaoverzicht".
De glazen en borden vertonen witte strepen of een blauwe waas.	<ul style="list-style-type: none"> • De vrijgegeven hoeveelheid glansspoelmiddel is te hoog. Zet de dosering van het glansspoelmiddel op een lagere stand. • De hoeveelheid vaatwasmiddel is te hoog.
De glazen en borden vertonen vlekken en droge waterdruppels.	<ul style="list-style-type: none"> • De vrijgegeven hoeveelheid glansmiddel is niet voldoende. Zet de dosering van het glansspoelmiddel op een hogere stand. • De kwaliteit van het glansspoelmiddel kan de oorzaak zijn.
De binnenkant van het apparaat is nat.	<ul style="list-style-type: none"> • Dit is geen defect van het apparaat. Vochtige lucht condenseert op de wanden van het apparaat.
Opvallend veel schuim tijdens het wassen.	<ul style="list-style-type: none"> • Gebruik de vaatwasmiddelen die specifiek zijn bedoeld voor gebruik in vaatwassers. • Gebruik een vaatwasmiddel van een andere fabrikant. • Spoel gerechten niet af onder stromend water.
Roestresten op het bestek.	<ul style="list-style-type: none"> • Er zit te veel zout in het water dat voor het wassen wordt gebruikt. Zie De waterontharder instellen. • Zilver en roestvrijstalen bestek zijn samen geplaatst. Zet zilveren en roestvrijstalen voorwerpen niet dicht bij elkaar.
Er bevinden zich aan het einde van het programma resten van het vaatwasmiddel in het doseerbakje voor het vaatwasmiddel.	<ul style="list-style-type: none"> • De vaatwastablet raakte klem in het doseerbakje voor het vaatwasmiddel en is daardoor niet volledig weggespoeld door het water. • Water kan het vaatwasmiddel niet uit het doseerbakje wegspoelen. Controleer of de sproeiarmen niet geblokkeerd of verstopt zijn. • Controleer of de voorwerpen in de rekken het deksel van het doseerbakje voor het vaatwasmiddel niet belemmeren.

Probleem	Mogelijke oorzaak en oplossing
Geuren in het apparaat.	<ul style="list-style-type: none"> • Raadpleeg De binnenkant reinigen. • Start het programma  met een ontkalker of een reinigingsproduct bestemd voor vaatwassers.
Kalkresten op het serviesgoed, op de kuip en aan de binnenkant van de deur.	<ul style="list-style-type: none"> • Het zoutniveau is laag, controleer de bijvulaanduiding. • De dop van het zoutreservoir zit los. • Het kraanwater heeft een hoge hardheid. Zie De waterontharder instellen. • Gebruik zout en stel zelfs bij het gebruik van multitabs de waterontharder in. Zie De waterontharder instellen. • Start het programma  met een ontkalker bestemd voor vaatwassers. • Reinig het apparaat met de geschikte wasmiddelen als kalkaanslag aanhoudt. • Probeer een ander vaatwasmiddel. • Neem contact op met de vaatwasmiddelfabrikant.
Dof, ontkleurd of afgeschilferd serviesgoed.	<ul style="list-style-type: none"> • Zorg ervoor dat alleen vaatwasserbestendige voorwerpen in het apparaat worden gewassen. • Laad de korf voorzichtig in en uit. Raadpleeg de folder voor het laden van de korven. • Plaats kwetsbare voorwerpen in de bovenste korf. • Activeer de optie GlassCare om te zorgen voor speciale verzorging voor glaswerk en fijne items.



Raadpleeg **Voor het eerste gebruik, Dagelijks gebruik, of Tips en advies** voor andere mogelijke oorzaken.

13. TECHNISCHE INFORMATIE

Afmetingen	Breedte / hoogte / diepte (mm)	598 / 850 / 622
Elektrische aansluiting ¹⁾	Spanning (V)	220 - 240
	Frequentie (Hz)	50
Watertoevoerdruk	Min. / max. bar (MPa)	0.5 (0.05) / 10 (1.0)
Watertoevoer	Koud water of warm water ²⁾	min. 5 - max. 60 °C
Capaciteit	Plaatsinstellingen	14

¹⁾ Zie het typeplaatje voor andere waarden.

²⁾ Als het hete water door een alternatieve energiebron wordt geproduceerd (bijv. zonnepanelen), gebruik dan de heetwatervoorziening om het energieverbruik te verminderen.

13.1 Link naar de EU-EPREL-databank

De QR-code op het energielabel dat bij het apparaat wordt geleverd, biedt een weblink naar de registratie van dit apparaat in de EU-EPREL-database. Bewaar het energielabel ter referentie samen met de gebruikershandleiding en alle andere documenten die bij dit apparaat worden geleverd.

Het is ook mogelijk om informatie gerelateerd aan de prestaties van het

product in de EU-EPREL-databank te vinden via de link <https://eprel.ec.europa.eu> en de modelnaam en het productnummer kunt u vinden op het typeplaatje van het apparaat. Zie het hoofdstuk 'Productbeschrijving'.

Kijk voor meer informatie over het energielabel op www.theenergylabel.eu

14. MILIEUBESCHERMING

Recycleer de materialen met het symbool . Gooi de verpakking in een geschikte afvalcontainer om het te recycleren. Bescherm het milieu en de volksgezondheid en recycleer op een correcte manier het afval van elektrische en elektronische apparaten. Gooi

apparaten gemarkeerd met het symbool  niet weg met het huishoudelijk afval. Breng het product naar het milieustation bij u in de buurt of neem contact op met de gemeente.

INHALTSVERZEICHNIS

1. SICHERHEITSHINWEISE.....	31
2. SICHERHEITSANWEISUNGEN.....	33
3. PRODUKTBESCHREIBUNG.....	35
4. BEDIENFELD.....	36
5. PROGRAMME.....	37
6. OPTIONEN.....	39
7. EINSTELLUNGEN.....	40
8. VOR DER ERSTEN INBETRIEBNAHME.....	44
9. TÄGLICHER GEBRAUCH.....	45
10. TIPPS UND HINWEISE.....	47
11. REINIGUNG UND PFLEGE.....	49
12. PROBLEMBEHEBUNG.....	53
13. TECHNISCHE DATEN.....	58
14. INFORMATIONEN ZUR ENTSORGUNG.....	58

FÜR PERFEKTE ERGEBNISSE

Danke, dass Sie sich für dieses AEG Produkt entschieden haben. Wir haben es geschaffen, damit Sie viele Jahre von seiner ausgezeichneten Leistung und den innovativen Technologien, die Ihnen das Leben erleichtern, profitieren können. Es ist mit Funktionen ausgestattet, die in gewöhnlichen Geräten nicht vorhanden sind. Bitte nehmen Sie sich ein paar Minuten Zeit, um das Beste aus ihm herauszuholen.

Besuchen Sie uns auf unserer Website, um:



Anwendungshinweise, Prospekte, Informationen zu Fehlerbehebung, Service und Reparatur zu erhalten:

www.aeg.com/support



Registrieren Sie Ihr Produkt, um einen erstklassigen Service zu erhalten:

www.registreaeg.com



Um Zubehör, Verbrauchsmaterial und Original-Ersatzteile für Ihr Gerät zu kaufen:

www.aeg.com/shop

KUNDENDIENST UND SERVICE

Verwenden Sie immer Original-Ersatzteile.

Halten Sie folgende Angaben bereit, wenn Sie sich an einen autorisierten Kundendienst wenden: Modell, PNC, Seriennummer.

Die Daten finden Sie auf dem Typenschild.

 Warnungs-/Sicherheitshinweise

 Allgemeine Informationen und Empfehlungen

 Informationen zum Umweltschutz

Änderungen vorbehalten.

1. SICHERHEITSHINWEISE

Lesen Sie vor der Montage und dem Gebrauch des Geräts zuerst die Bedienungsanleitung. Bei Verletzungen oder Schäden infolge nicht ordnungsgemäßer Montage oder Verwendung übernimmt der Hersteller keine Haftung. Bewahren Sie die Anleitung zum Nachschlagen an einem sicheren und zugänglichen Ort auf.

1.1 Sicherheit von Kindern und schutzbedürftigen Personen

- Das Gerät kann von Kindern ab 8 Jahren und Personen mit eingeschränkten physischen, sensorischen oder geistigen Fähigkeiten oder mit mangelnder Erfahrung/mangelndem Wissen benutzt werden, wenn sie durch eine für ihre Sicherheit zuständige Person beaufsichtigt werden oder von dieser Person Anweisungen erhalten haben, wie das Gerät sicher zu bedienen ist und welche Gefahren bei nicht ordnungsgemäßer Bedienung bestehen.
- Kinder zwischen 3 und 8 Jahren und Personen mit schweren und komplexen Behinderungen müssen vom Gerät ferngehalten werden, wenn sie nicht ständig beaufsichtigt werden.
- Halten Sie Kinder unter 3 Jahren vom Gerät fern, wenn sie nicht ständig beaufsichtigt werden.
- Kinder sollten beaufsichtigt werden, um sicherzustellen, dass sie nicht mit dem Gerät spielen.
- Halten Sie alle Wasch- und Reinigungsmittel von Kindern fern.
- Halten Sie Kinder und Haustiere vom Gerät fern, wenn die Tür geöffnet ist.
- Kinder dürfen keine Reinigung und Wartung des Geräts ohne Beaufsichtigung durchführen.

1.2 Allgemeine Sicherheit

- Dieses Gerät ist nur zur Reinigung von haushaltsüblichem Geschirr und Besteck bestimmt.
- Dieses Gerät ist für den Hausgebrauch in einem Einfamilienhaus in Innenräumen bestimmt.
- Dieses Gerät darf in Büros, Hotelzimmern, Gästezimmern in Pensionen, Bauernhöfen und anderen ähnlichen Unterkünften verwendet werden, wenn diese Nutzung das (durchschnittliche) Nutzungsniveau im Haushalt nicht überschreitet.
- Nehmen Sie keine technischen Änderungen am Gerät vor.
- Der Betriebswasserdruck (Mindest- und Höchstdruck) muss zwischen 0.5 (0.05) / 10 (1.0) bar (MPa) liegen
- Beachten Sie, dass die Höchstzahl an Maßgedecken 14 beträgt.
- Wenn das Netzkabel beschädigt ist, muss es vom Hersteller, einem autorisierten Kundendienst oder einer ähnlich qualifizierten Person zur Vermeidung einer Gefahrenquelle ersetzt werden.
- **WARNUNG:** Messer und andere Utensilien mit scharfen Spitzen müssen mit den Spitzen nach unten in den Korb geladen oder in horizontaler Position platziert werden.
- Lassen Sie das Gerät bei geöffneter Tür nicht unbeaufsichtigt, damit Sie nicht versehentlich auf diese treten.
- Schalten Sie das Gerät immer aus und ziehen Sie den Netzstecker aus der Steckdose, bevor Reinigungsarbeiten durchgeführt werden.
- Reinigen Sie das Gerät nicht mit einem Hochdruck-Wasserstrahl und/oder Dampf.
- Besitzt das Gerät Lüftungsschlitze im Boden, dürfen diese zum Beispiel nicht von einem Bodenbelag blockiert werden.
- Das Gerät muss mit den neuen mitgelieferten Schlauchsätzen an die Wasserversorgung

angeschlossen werden. Alte Schlauchsätze dürfen nicht wiederverwendet werden.

2. SICHERHEITSANWEISUNGEN

2.1 Montage



WARNUNG!

Die Montage des Geräts darf nur von einer qualifizierten Fachkraft durchgeführt werden.

- Entfernen Sie das gesamte Verpackungsmaterial.
- Montieren Sie ein beschädigtes Gerät nicht und benutzen Sie es nicht.
- Halten Sie sich an die mitgelieferte Montageanleitung.
- Seien Sie beim Umsetzen des Gerätes vorsichtig, da es sehr schwer ist. Tragen Sie stets Sicherheitshandschuhe und festes Schuhwerk.
- Stellen Sie das Gerät nicht an einem Ort auf, an dem die Temperatur unter 0 °C absinken kann, und benutzen Sie das Gerät nicht, wenn die Temperatur unter 0 °C absinkt.
- Montieren Sie das Gerät an einem sicheren und geeigneten Ort, der den Montageanforderungen entspricht.

2.2 Elektrischer Anschluss



WARNUNG!

Brand- und Stromschlaggefahr.

- Achtung: Dieses Gerät ist für die Installation/den Anschluss an einen Erdungsanschluss im Gebäude vorgesehen.
- Stellen Sie sicher, dass die Daten auf dem Typenschild mit den elektrischen Nennwerten der Netzspannung übereinstimmen.
- Schließen Sie das Gerät nur an eine ordnungsgemäß installierte Schutzkontaktsteckdose an.
- Verwenden Sie keine Mehrfachsteckdosen oder Verlängerungskabel.
- Achten Sie darauf, Netzstecker und Netzkabel nicht zu beschädigen. Falls

das Netzkabel des Geräts ersetzt werden muss, lassen Sie diese Arbeit durch unseren autorisierten Kundendienst durchführen.

- Stecken Sie den Netzstecker erst nach Abschluss der Montage in die Steckdose. Stellen Sie sicher, dass der Netzstecker nach der Montage noch zugänglich ist.
- Ziehen Sie nicht am Netzkabel, wenn Sie das Gerät von der Stromversorgung trennen möchten. Ziehen Sie stets am Netzstecker.
- Dieses Gerät ist mit einem 13 A-Netzstecker ausgestattet. Muss die Sicherung im Netzstecker ausgetauscht werden, setzen Sie immer eine 13 A-Sicherung des Typs ASTA (BS 1362) ein (nur GB und Irland).

2.3 Wasseranschluss

- Achten Sie darauf, die Wasserschläuche nicht zu beschädigen.
- Bevor Sie neue oder lange Zeit nicht benutzte Schläuche, an denen Reparaturarbeiten ausgeführt wurden oder neue Geräte (Wasserzähler usw.) an das Gerät anschließen, lassen Sie Wasser durch die Schläuche fließen, bis es sauber austritt.
- Stellen Sie sicher, dass es keine sichtbaren Wasserlecks während und nach dem ersten Gebrauch des Gerätes gibt.
- Drehen Sie sofort den Wasserhahn zu und ziehen Sie den Netzstecker aus der Steckdose, wenn der Wasserzulaufschlauch beschädigt ist. Wenden Sie sich für den Austausch des Wasserzulaufschlauchs an den autorisierten Kundendienst.
- Das Wasserschutzsystem funktioniert nicht ohne Netzspannung. In diesem Fall besteht Überschwemmungsgefahr.

- Der Wasserzulaufschlauch hat ein Sicherheitsventil und eine Hülle mit einem inneren Netzkabel.

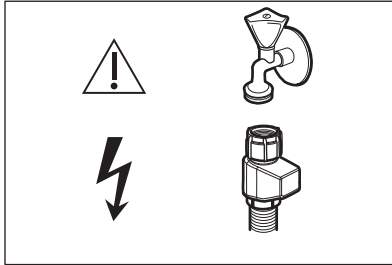

WARNUNG!
Gefährliche Spannung.

2.4 Gebrauch

- Platzieren Sie keine entflammaren Produkte oder Gegenstände, die mit entflammaren Produkten benetzt sind, im Gerät, auf dem Gerät oder in der Nähe des Geräts.
- Geschirrspülmittel sind gefährlich. Beachten Sie die Sicherheitsanweisungen auf der Geschirrspülmittelverpackung.
- Das Wasser im Gerät darf nicht getrunken werden, und es darf nicht mit dem Wasser gespielt werden.
- Nehmen Sie kein Geschirr aus dem Gerät, bevor das Programm beendet ist. Auf dem Geschirr können Reste des Geschirrspülmittels zurückbleiben.
- Legen Sie keine Gegenstände auf die offene Gerätetür und üben Sie keinen Druck auf die offene Gerätetür aus.
- Wenn Sie die Tür während des Betriebs des Programms öffnen, dann kann heißer Dampf vom Gerät austreten.

2.5 Wartung

- Wenden Sie sich zur Reparatur des Geräts an den autorisierten Kundendienst. Dabei dürfen ausschließlich Originalersatzteile verwendet werden.
- Bitte beachten Sie, dass eigene Reparaturen oder Reparaturen, die nicht von Fachkräften durchgeführt werden, die Sicherheit des Geräts

beeinträchtigen und zum Erlöschen der Garantie führen können.

- Folgende Ersatzteile sind innerhalb von 7 Jahren nach Produkteinstellung des Modells erhältlich: Motor, Umwälz- und Ablaufpumpe, Heizungen und Heizelemente, einschließlich Wärmepumpen, Rohrleitungen und zugehörige Ausrüstung einschließlich Schläuche, Ventile, Siebe und Aquastops, Struktur- und Innenteile im Zusammenhang mit Türbaugruppen, Platinen, elektronische Displays, Druckschalter, Thermostate und Sensoren, Software und Firmware einschließlich Reset-Software. Bitte beachten Sie, dass einige dieser Ersatzteile nur an Reparaturbetriebe geliefert werden können und nicht alle Ersatzteile für alle Modelle relevant sind.
- Folgende Ersatzteile sind innerhalb von 10 Jahren nach Produkteinstellung des Modells erhältlich: Türscharniere und -dichtungen, weitere Dichtungen, Sprüharme, Ablauffilter, Innenablagen und Kunststoffteile wie Körbe und Deckel.
- Bezüglich der Lampe(n) in diesem Gerät und separat verkaufter Ersatzlampen: Diese Lampen müssen extremen physikalischen Bedingungen in Haushaltsgeräten standhalten, wie z.B. Temperatur, Vibration, Feuchtigkeit, oder sollen Informationen über den Betriebszustand des Gerätes anzeigen. Sie sind nicht für den Einsatz in anderen Geräten vorgesehen und nicht für die Raumbelichtung geeignet.

2.6 Entsorgung



WARNUNG!
Verletzungs- und
Erstickungsgefahr.

- Trennen Sie das Gerät von der Stromversorgung.
- Schneiden Sie das Netzkabel ab, und entsorgen Sie es.

- Entfernen Sie das Türschloss, um zu verhindern, dass sich Kinder oder Haustiere in dem Gerät einschließen.

3. PRODUKTBESCHREIBUNG

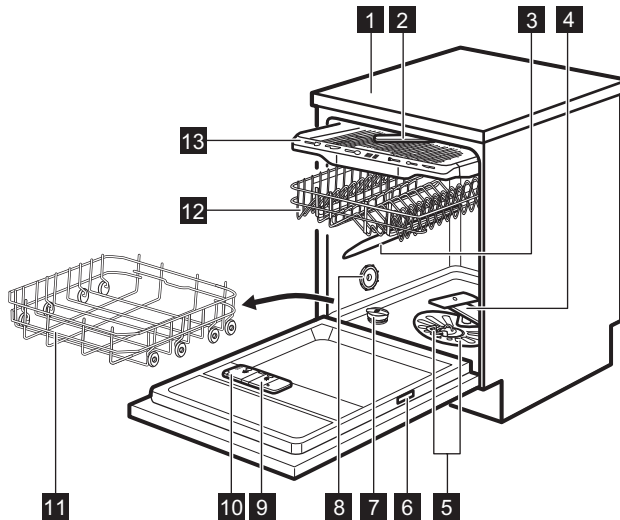

- 1** Arbeitsplatte
- 2** Deckensprüharm
- 3** Oberer Sprüharm
- 4** Unterer Sprüharm
- 5** Siebe
- 6** Typenschild
- 7** Salzbehälter
- 8** Entlüftung
- 9** Klarspülmittel-Dosierer
- 10** Reinigungsmittel-Spender

- 11** Unterer Korb
- 12** Oberer Korb
- 13** Besteckschublade



Die Grafik stellt eine allgemeine Geräteübersicht dar. Weitere Einzelheiten finden Sie in anderen Kapiteln oder in den mit dem Gerät gelieferten Dokumenten.

4. BEDIENFELD

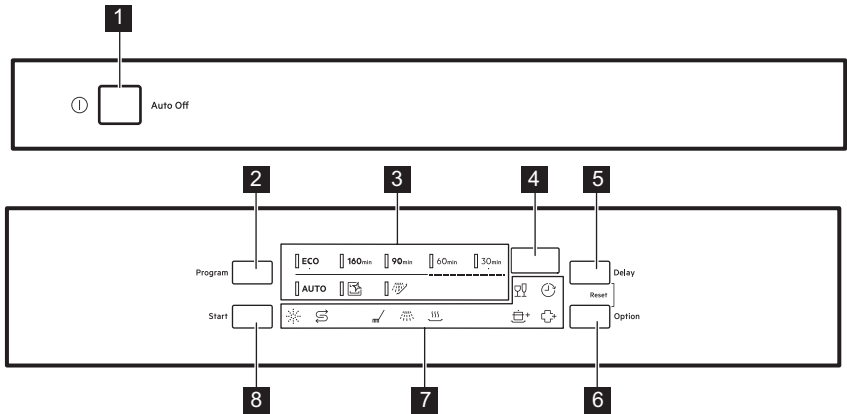

- | | |
|----------------------------------|------------------------------|
| 1 Ein/Aus-Taste | 6 Taste Option |
| 2 Taste Program | 7 Kontrolllampen |
| 3 Programm-Kontrolllampen | 8 Taste Start |
| 4 Display | |
| 5 Taste Delay | |

4.1 Anzeigen



Anzeige	Beschreibung
	Salzanzeige. Leuchtet, wenn der Salzbehälter nachgefüllt werden muss. Sie erlischt während des Programmbetriebs.
	Klarspülmittelanzeige. Leuchtet, wenn der Klarspülmittel-Dosierer nachgefüllt werden muss. Sie erlischt während des Programmbetriebs.
	Hauptwaschgang-Anzeige. Leuchtet während des Spülgangs auf.
	Spülphasenanzeige. Leuchtet während der Spülphase auf.
	Trockenphasenanzeige. Leuchtet, wenn ein Programm mit Trocknungsphase gewählt wurde. Blinkt während der Trocknungsphase.
	Kontrolllampe Zeitvorwahl. Leuchtet auf, wenn Sie die Zeitvorwahl einstellen.
	GlassCare-Anzeige.
	ExtraPower-Anzeige.

Anzeige	Beschreibung
	ExtraHygiene-Anzeige.

5. PROGRAMME

Die Nummerierung der Programme in der Tabelle entspricht möglicherweise nicht ihrer Reihenfolge auf dem Bedienfeld.

Programm	Beladung der Spülmaschine	Ver- schmutzungsgrad	Programmphasen	Optionen
ECO ¹⁾	Geschirr, Besteck, Töpfe, Pfannen	Normal, leicht ange-trocknet	<ul style="list-style-type: none"> • Vorspülgang • Spülen bei 50 °C • Zwischenspülen • Klarspülgang 55 °C • Trocknen • AirDry ²⁾ 	<ul style="list-style-type: none"> • ExtraPower • GlassCare • ExtraHygiene
160min	Geschirr, Besteck, Töpfe, Pfannen	Normal bis stark, ange-trocknet	<ul style="list-style-type: none"> • Vorspülgang • Spülen bei 60 °C • Zwischenspülen • Klarspülgang 60 °C • Trocknen • AirDry ²⁾ 	<ul style="list-style-type: none"> • ExtraPower • GlassCare • ExtraHygiene
90min	Geschirr, Besteck, Töpfe, Pfannen	Normal, leicht ange-trocknet	<ul style="list-style-type: none"> • Spülen bei 60 °C • Zwischenspülen • Klarspülgang 55 °C • Trocknen • AirDry ²⁾ 	<ul style="list-style-type: none"> • ExtraPower • GlassCare • ExtraHygiene
60min	Geschirr, Besteck	Frisch, leicht ange-trocknet	<ul style="list-style-type: none"> • Spülen bei 60 °C • Zwischenspülen • Klarspülgang 50 °C • AirDry ²⁾ 	<ul style="list-style-type: none"> • ExtraPower • GlassCare • ExtraHygiene
30min	Geschirr, Besteck	Frisch	<ul style="list-style-type: none"> • Spülen bei 50 °C • Zwischenspülen • Klarspülgang 50 °C • AirDry ²⁾ 	<ul style="list-style-type: none"> • ExtraPower • GlassCare • ExtraHygiene
AUTO ³⁾	Geschirr, Besteck, Töpfe, Pfannen	Alle	<ul style="list-style-type: none"> • Vorspülgang • Spülen bei 50 - 60 °C • Zwischenspülen • Klarspülgang 60 °C • Trocknen • AirDry ²⁾ 	

Programm	Beladung der Spülmaschine	Verschmutzungsgrad	Programmphasen	Optionen
 4)	Ohne	Reinigen des Innenraums des Geräts	<ul style="list-style-type: none"> Reinigung 70 °C Zwischenspülen Klarspülgang AirDry 2) 	
 5)	Alle	Alle	<ul style="list-style-type: none"> Vorwäsche 	

1) Dieses Programm gewährleistet den wirtschaftlichsten Wasser- und Energieverbrauch für normal verschmutztes Geschirr und Besteck. Dies ist das Standardprogramm für Prüfinstitute. Dieses Programm dient der Überprüfung der Einhaltung der Verordnung der Ecodesign-Kommission (EU) 2019/2022.



2) Automatische Türöffnung während der Trocknungsphase. Siehe „Einstellungen“.

3) Das Gerät erkennt den Verschmutzungsgrad und die Anzahl der Geschirteile in den Körben. Das Gerät stellt dann automatisch die Wassertemperatur und -menge, den Energieverbrauch und die Programmdauer ein.

4) Dieses Programm dient der wirksamen und effizienten Reinigung des Geräteinnenraums. Es entfernt Kalk- und Fettablagerungen. Das Programm sollte mindestens alle 2 Monate mit einem Entkalker oder Reinigungsmittel für Geschirrspüler ausgeführt werden, wobei das Gerät leer sein muss.

5) Mit diesem Programm können Sie schnell Essensreste vom Geschirr spülen und die Bildung von unangenehmen Gerüchen im Gerät verhindern. Verwenden Sie kein Reinigungsmittel mit diesem Programm.

5.1 Verbrauchswerte

Programm 1)2)	Wasser (l)	Energie (kWh)	Dauer (Min.)
ECO	10.5	0.746	240
160min	12.3	1.240	160
90min	11.9	1.060	90
60min	11.6	0.900	60
30min	11.0	0.610	30
AUTO	12.0	1.230	170
	9.9	0.600	60
	4.5	0.014	15

1) Der Druck und die Temperatur des Wassers, die Schwankungen in der Stromversorgung, die ausgewählten Optionen, die Geschirrmenge und der Verschmutzungsgrad können die Werte verändern.

2) Die Werte der Programme mit Ausnahme von ECO sind Richtwerte.

5.2 Informationen für Prüfinstitute

Wenn Sie Informationen zur Durchführung von Leistungsprüfungen (z. B. gemäß EN60436) benötigen, schicken Sie eine E-Mail an:

info.test@dishwasher-production.com

Geben Sie in Ihrer Anfrage den Produktnummerncode (PNC) auf dem Typenschild an.

Bezüglich anderer Fragen zu Ihrem Geschirrspüler siehe die mit dem Gerät gelieferte Bedienungsanleitung.

6. OPTIONEN

i Die gewünschten Optionen müssen vor dem Programmstart eingeschaltet werden.
Es ist nicht möglich, Optionen während eines laufenden Programms ein- oder auszuschalten.

i Die Optionstaste schaltet zwischen den verfügbaren Optionen und den möglichen Kombinationen um.

i Nicht alle Optionen sind miteinander kombinierbar. Wenn Sie Optionen eingeschaltet haben, die nicht miteinander kombinierbar sind, schaltet das Gerät automatisch eine oder mehrere von ihnen aus. Es leuchten dann nur die Kontrolllampen der noch eingeschalteten Optionen.

i Ist die Option nicht mit einem Programm kombinierbar, leuchtet die entsprechende Kontrolllampe nicht oder sie blinkt ein paar Sekunden schnell und erlischt dann.

i Die eingeschalteten Optionen können sich auf den Wasser- und Energieverbrauch sowie die Programmdauer auswirken.

6.1 GlassCare

Diese Option schützt empfindliches Geschirr, insbesondere Glaswaren, vor Beschädigungen. Sie verhindert schnelle Änderungen der Spültemperatur des ausgewählten Programms und reduziert sie auf 45 °C.

Einschalten GlassCare

Drücken Sie **Option**, bis die Anzeige  leuchtet.

Das Display zeigt die aktualisierte Programmdauer an.

6.2 ExtraPower

Diese Option verbessert die Spülergebnisse des ausgewählten Programms. Sie erhöht die Spülwassertemperatur und Programmdauer.

Einschalten ExtraPower

Drücken Sie **Option**, bis die Anzeige  leuchtet.

Das Display zeigt die aktualisierte Programmdauer an.

6.3 ExtraHygiene

Diese Option gewährleistet bessere Reinigungsergebnisse, indem die Temperatur im letzten Spülgang für mindestens 10 Minuten zwischen 65 °C und 70 °C gehalten wird.

So schalten Sie ExtraHygiene ein

Drücken Sie **Option**, bis die Kontrolllampe  leuchtet.

Das Display zeigt die aktualisierte Programmdauer an.

7. EINSTELLUNGEN

7.1 Programmwahlmodus und Benutzermodus

Wenn sich das Gerät im Programmwahlmodus befindet, können Sie ein Programm einstellen und in den Benutzermodus wechseln.

Sie können auch die Anzahl der abgeschlossenen Spülgänge ansehen.

Einstellungen, die im Benutzermodus verfügbar sind:

- Die Stufe des Wasserenthärterers gemäß der Wasserhärte.
- Ein- und Ausschalten der Klarspülmittelnachfüllanzeige.
- Ein- und Ausschalten von AirDry.
- Zurücksetzen auf Werkseinstellungen.

Die gespeicherten Einstellungen bleiben so lange gültig, bis Sie sie wieder ändern.

Einstellen des Programmwahlmodus

Das Gerät befindet sich im Programmwahlmodus, wenn die Programmkontrolllampe **ECO** leuchtet und das Display die Programmdauer anzeigt.

Nach dem Einschalten befindet sich das Gerät standardmäßig im Programmwahlmodus. Anderenfalls

stellen Sie den Programmwahlmodus folgendermaßen ein:

Halten Sie **Delay** und **Option** gleichzeitig gedrückt, bis sich das Gerät im Programmwahlmodus befindet.

Aufrufen des Benutzermodus

Stellen Sie sicher, dass sich das Gerät im Programmwahlmodus befindet.

Halten Sie zum Aufrufen des Benutzermodus gleichzeitig **Delay** und **gedrücktOption**, bis die Kontrolllampen **ECO**, **160min** und **90min** blinken und das Display nichts anzeigt.

7.2 Der Wasserenthärter

Der Wasserenthärter entfernt Mineralien aus dem Spülwasser, die sich nachteilig auf die Spülergebnisse und das Gerät auswirken könnten.

Je höher der Gehalt dieser Mineralien ist, desto härter ist Ihr Wasser. Wasserhärte wird in äquivalenten Skalen gemessen.

Der Wasserenthärter muss entsprechend dem Härtegrad des Wassers in Ihrem Gebiet eingestellt werden. Ihre örtliche Wasserbehörde kann Sie über die Wasserhärte in Ihrem Gebiet beraten. Stellen Sie die richtige Stufe des Wasserenthärterers ein, um gute Waschergebnisse zu gewährleisten.

Wasserhärte

Deutsche Wasserhärtegrade (°dh)	Französische Wasserhärtegrade (°fh)	mmol/l	mg/l (ppm)	Clarke-Grade	Wasserenthärterstufe
47 - 50	84 - 90	8.4 - 9.0	835 - 904	58 - 63	10
43 - 46	76 - 83	7.6 - 8.3	755 - 834	53 - 57	9
37 - 42	65 - 75	6.5 - 7.5	645 - 754	46 - 52	8
29 - 36	51 - 64	5.1 - 6.4	505 - 644	36 - 45	7

Deutsche Wasserhärtegrade (°dh)	Französische Wasserhärtegrade (°fh)	mmol/l	mg/l (ppm)	Clarke-Grade	Wasserenthärterstufe
23 - 28	40 - 50	4.0 - 5.0	395 - 504	28 - 35	6
19 - 22	33 - 39	3.3 - 3.9	325 - 394	23 - 27	5 1)
15 - 18	26 - 32	2.6 - 3.2	255 - 324	18 - 22	4
11 - 14	19 - 25	1.9 - 2.5	185 - 254	13 - 17	3
4 - 10	7 - 18	0.7 - 1.8	70 - 184	5 - 12	2
<4	<7	<0.7	<70	< 5	1 2)

1) Werkseinstellung.

2) Verwenden Sie bei diesem Grad kein Salz.

Stellen Sie unabhängig von der Art des verwendeten Reinigungsmittels den richtigen Wasserhärtegrad ein, damit der Salznachfüllindikator aktiv bleibt.



Salzhaltige Multi-Tabs sind nicht wirksam genug, um hartes Wasser zu enthärten.

Regenerierungsprozess

Für den korrekten Betrieb des Wasserenthärters muss das Harz der Enthärtungsanlage regelmäßig regeneriert werden. Dieser Vorgang erfolgt automatisch und ist Teil des normalen Betriebs der Geschirrspülmaschine.

Wenn die vorgeschriebene Wassermenge (siehe Werte in der Tabelle) seit dem letzten Regenerierungsvorgang aufgebraucht wurde, wird zwischen dem letzten Spülgang und dem Programmende ein neuer Regenerierungsprozess eingeleitet.

Wasserenthärterstufe	Wassermenge (l)
1	250
2	100
3	62

Wasserenthärterstufe	Wassermenge (l)
4	47
5	25
6	17
7	10
8	5
9	3
10	3

Ist der Wasserenthärter auf eine hohe Stufe eingestellt, kann dies auch in der Mitte des Programms vor dem Spülgang (zweimal während eines Programms) passieren. Die Regenerierung wirkt sich nicht auf die Programmdauer aus, es sei denn, sie wird in der Mitte eines Programms oder am Programmende mit einer kurzen Trocknungsphase ausgeführt. In solchen Fällen verlängert die Regenerierung die Programmdauer um 5 Minuten.

Anschließend kann das 5-minütige Spülen des Wasserenthärters im gleichen Programm oder am Anfang des nächsten Programms beginnen. Durch diesen Vorgang erhöht sich der Wasserverbrauch eines Programms um 4 zusätzliche Liter und der

Energieverbrauch um 2 Wh. Der Spülvorgang des Wasserenthärters endet mit einer vollständigen Entleerung.

Jeder Spülvorgang des Enthärters (möglicherweise mehr als einer im selben Programm) kann die Programmdauer um weitere 5 Minuten verlängern, wenn er am Programmstart oder in der Mitte eines Programms stattfindet.



Alle in diesem Abschnitt genannten Verbrauchswerte werden in Übereinstimmung mit der derzeit geltenden Norm in Laborbedingungen mit Wasserhärte 2,5 mmol/l (Wasserenthärter: Grad 3) gemäß der folgenden Verordnung bestimmt: 2019/2022 .

Der Druck und die Temperatur des Wassers sowie die Schwankungen des Versorgungsnetzes können die Werte verändern.

Einstellen der Wasserenthärterstufe

Stellen Sie sicher, dass sich das Gerät im Benutzermodus befindet.

1. Drücken Sie **Program**.
 - Die Anzeige **ECO** blinkt weiterhin.
 - Die verbleibenden Anzeigen erlöschen.
 - Das Display zeigt die aktuelle Einstellung an: z. B. $5 L$ = Stufe 5.
2. Drücken Sie **Program** wiederholt, um die Einstellung zu ändern.
3. Drücken Sie die Ein-/Aus-Taste, um die Einstellung zu bestätigen.

7.3

Klarspülmittelnachfüllanzeige

Klarspülmittel hilft, das Geschirr streifen- und fleckenfrei zu trocknen. Es wird während der letzten Spülung automatisch freigegeben.

Wenn das Klarspülmittelfach leer ist, schaltet sich die Klarspülmittelnachfüllanzeige ein. Wenn Sie Multi-Reinigungstabs verwenden und die Reinigungsergebnisse zufriedenstellend sind, können Sie die Klarspülmittelnachfüllanzeige ausschalten. Für die beste Trocknungsleistung empfehlen wir jedoch stets Klarspülmittel zu verwenden.

Verwenden Sie die üblichen Reinigungsmittel oder Multi-Reinigungstabs ohne Klarspülmittel, schalten Sie die Klarspülmittelnachfüllanzeige ein.

Ausschalten der Klarspülmittelnachfüllanzeige

Stellen Sie sicher, dass sich das Gerät im Benutzermodus befindet.

1. Drücken Sie **Start**.
 - Die Anzeige **160min** blinkt weiterhin.
 - Die verbleibenden Anzeigen erlöschen.
 - Im Display wird die aktuelle Einstellung angezeigt.
 - $0d$ = die Klarspülmittelnachfüllanzeige ist ausgeschaltet.
 - $1d$ = die Klarspülmittelnachfüllanzeige ist eingeschaltet.
2. Drücken Sie **Start**, um die Einstellung zu ändern.
3. Drücken Sie die Ein-/Aus-Taste, um die Einstellung zu bestätigen.

7.4 AirDry

AirDry verbessert die Trockenergebnisse bei einem geringeren Energieverbrauch. Die Gerätetür öffnet sich automatisch während der Trocknungsphase und bleibt einen Spaltbreit geöffnet.

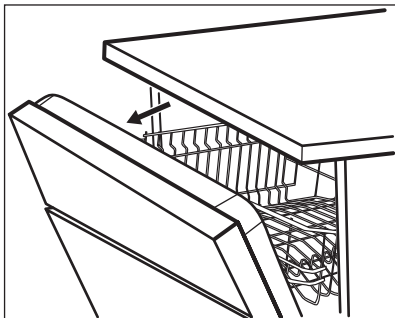

AirDry wird automatisch bei allen Programmen eingeschaltet außer bei (falls zutreffend).

Die Dauer der Trockenphase und die Türöffnungszeit variieren je nach ausgewähltem Programm und den Optionen.

Wenn AirDry sich die Tür öffnet, zeigt das Display die verbleibende Zeit des laufenden Programms an.



VORSICHT!

Versuchen Sie nicht, die Gerätetür innerhalb der ersten 2 Minuten nach der automatischen Öffnung zu schließen. Andernfalls kann das Gerät beschädigt werden.

Wird die Tür danach für mindestens 3 Minuten geschlossen, dann wird das laufende Programm beendet.



VORSICHT!

Falls Kinder Zugang zum Gerät haben, empfehlen wir, diese Funktion auszuschalten. AirDry Die automatische Türöffnung kann eine Gefahr darstellen.

Ausschalten AirDry

Stellen Sie sicher, dass sich das Gerät im Benutzermodus befindet.

1. Drücken Sie **Delay**.
 - Die Anzeige **90min** blinkt weiterhin.

- Die verbleibenden Anzeigen erlöschen.
 - Im Display wird die aktuelle Einstellung angezeigt:
 - **00** = AirDry ist ausgeschaltet.
 - **10** = AirDry ist eingeschaltet.
2. Drücken Sie **Delay**, um die Einstellung zu ändern.
 3. Drücken Sie die Ein-/Aus-Taste, um die Einstellung zu bestätigen.

7.5 Zurücksetzen auf Werkseinstellungen

Beim Zurücksetzen auf die Werkseinstellungen werden die Werkseinstellungen wiederhergestellt. Vergewissern Sie sich vor dem Zurücksetzen, dass sich das Gerät im Benutzermodus befindet.

Halten Sie **Start** und **Option 5** Sekunden lang gedrückt.

Das Display zeigt **__ __** etwa 5 Sekunden lang an.

Das Gerät kehrt zum Programmauswahlmodus zurück.



Beim Zurücksetzen auf die Werkseinstellungen wird der Zykluszähler nicht zurückgesetzt.

7.6 Zyklus-Zähler

Sie können die Anzahl der abgeschlossenen Spülgänge im Zykluszähler ansehen.

1. Drücken Sie die Ein-/Aus-Taste, um den Geschirrspüler einzuschalten. Stellen Sie sicher, dass sich das Gerät im Programmwahlmodus befindet.
2. Halten Sie **Start** und **Option 5** Sekunden lang gedrückt.

Das Display zeigt **uC** und dann die Anzahl der Zyklen an.

Drücken Sie einen beliebigen Knopf, um den Zykluszähler zu verlassen.



Nach Erreichen von 65535 startet der Zykluszähler neu.

8. VOR DER ERSTEN INBETRIEBNAHME

1. **Prüfen Sie, ob die Einstellung des Wasserenthärters der Wasserhärte in Ihrem Gebiet entspricht. Wenn nicht, stellen Sie die Wasserenthärterstufe ein.**
2. Füllen Sie den Salzbehälter.
3. Füllen Sie den Klarspülmittel-Dosierer.
4. Öffnen Sie den Wasserzulaufhahn.
5. Starten Sie ein Programm, um Fertigungsrückstände, die sich möglicherweise noch im Gerät befinden können, zu beseitigen. Verwenden Sie kein Reinigungsmittel und beladen Sie die Körbe nicht.

Nach dem Programmstart regeneriert das Gerät bis zu 5 Minuten lang das Harz im Wasserenthärter. Die Spülphase startet erst nach Abschluss dieses Vorgangs. Dieser Vorgang wird regelmäßig wiederholt.

8.1 Salzbehälter



VORSICHT!

Verwenden Sie ausschließlich speziell für Geschirrspüler bestimmtes grobkörniges Salz. Mit feinem Salz besteht erhöhte Korrosionsgefahr.

Das Salz wird für die Regenerierung des Filterharzes im Wasserenthärter und zur Erzielung guter Spülergebnisse im täglichen Gebrauch benötigt.

So füllen Sie den Salzbehälter

1. Drehen Sie den Deckel des Salzbehälters gegen den Uhrzeigersinn und entfernen Sie ihn.
2. Füllen Sie 1 Liter Wasser in den Salzbehälter (nur beim ersten Mal).
3. Füllen Sie Salz in den Salzbehälter, bis er voll ist (1 kg).

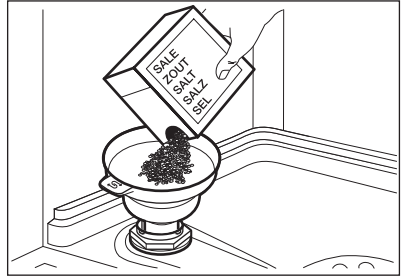

4. Schütteln Sie den Trichter leicht am Griff, damit auch die verbleibenden Körner in den Behälter gelangen.
5. Entfernen Sie das Salz, das sich um die Öffnung des Salzbehälters herum angesammelt hat.

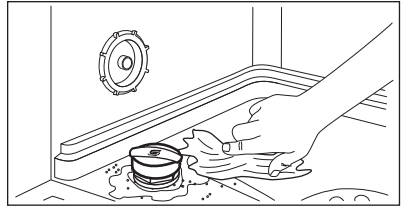

6. Drehen Sie den Deckel des Salzbehälters im Uhrzeigersinn, um den Salzbehälter zu schließen.



VORSICHT!

Beim Befüllen des Salzbehälters können Wasser und Salz austreten. Starten Sie nach dem Füllen des Salzbehälters umgehend ein Programm, um Korrosion zu verhindern.

8.2 Füllen des Klarspülmittel-Dosierers

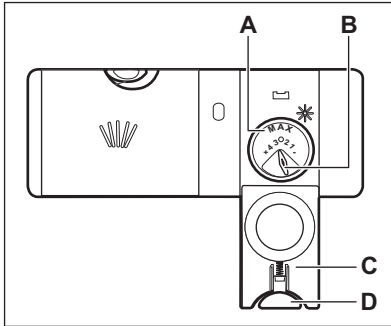

VORSICHT!
Das Fach (A) ist nur für Klarspülmittel gedacht. Füllen Sie es nicht mit Reinigungsmittel.



VORSICHT!
Verwenden Sie nur speziell für Geschirrspülmaschinen entwickelte Klarspüler.

1. Drücken Sie die Entriegelungstaste (D), um den Deckel (C) zu öffnen.
2. Füllen Sie den Dosierer (A) bis zur Markierung „MAX“ mit Klarspülmittel.
3. Wischen Sie verschüttetes Klarspülmittel mit einem saugfähigen Tuch auf, um eine übermäßige Schaumbildung zu vermeiden.
4. Schließen Sie den Deckel. Vergewissern Sie sich, dass die Entriegelungstaste einrastet.



Sie können den Wahlschalter für die Zugabemenge (B) zwischen Position 1 (geringste Menge) und Position 4 oder 6 (größte Menge) einstellen.

9. TÄGLICHER GEBRAUCH

1. Öffnen Sie den Wasserhahn.
 2. Drücken Sie die Ein/Aus-Taste, um das Gerät einzuschalten.
- Stellen Sie sicher, dass sich das Gerät im Programmwahlmodus befindet.
- Wenn die Salzkontrolllampe leuchtet, füllen Sie den Salzbehälter.
 - Leuchtet die Kontrolllampe für Klarspülmittel, füllen Sie den Klarspülmittel-Dosierer.
3. Beladen Sie die Körbe.
 4. Geben Sie das Waschmittel hinzu.
 5. Stellen Sie je nach Beladung und Verschmutzungsgrad das passende Programm ein.

9.1 Gebrauch des Reinigungsmittels

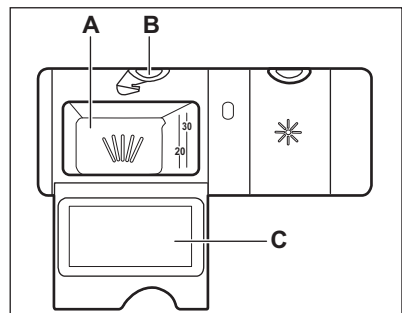

VORSICHT!
Verwenden Sie nur speziell für Geschirrspülmaschinen entwickelte Reinigungsmittel.

1. Drücken Sie die Entriegelungstaste (B), um den Deckel (C) zu öffnen.
2. Füllen Sie das Reinigungsmittel (als Pulver oder Tabs) in das Fach (A).
3. Wenn das Programm einen Vorspülgang hat, schütten Sie eine

- kleine Menge Reinigungsmittel auf den inneren Teil der Gerätetür.
- Schließen Sie den Deckel.
Vergewissern Sie sich, dass die Entriegelungstaste einrastet.



Informationen zur Dosierung des Reinigungsmittels finden Sie in den Herstelleranweisungen auf der Verpackung des Produkts. In der Regel sind 20–25 ml Gel-Reinigungsmittel für eine Beladung mit normaler Verschmutzung ausreichend.



Füllen Sie nicht mehr als 30 ml Gel-Reinigungsmittel in das Fach (A).

9.2 Einstellen und Starten eines Programms

Funktion Auto off

Mit dieser Funktion wird der Energieverbrauch gesenkt, da sich das Gerät automatisch ausschaltet, wenn es nicht in Betrieb ist.

Die Funktion schaltet sich in folgenden Fällen ein:

- Wenn das Programm beendet ist.
- Nach 5 Minuten, wenn das Programm nicht gestartet wurde.

Starten eines Programms

- Drücken Sie die Taste Ein/Aus, um das Gerät einzuschalten. Stellen Sie sicher, dass sich das Gerät im Programmwahlmodus befindet und die Tür geschlossen ist.
- Drücken Sie **Program** wiederholt, bis die Kontrolllampe des gewünschten Programms leuchtet.

Im Display wird die Programmdauer angezeigt.

- Stellen Sie die verfügbaren Optionen ein.
- Drücken Sie **Start**, um das Programm zu starten.
 - Die Kontrolllampe für das laufende Programm leuchtet.

- Die Programmdauer nimmt in Schritten von jeweils 1 Minute ab.

Starten eines Programms mit Zeitvorwahl

- Wählen Sie ein Programm.
- Drücken Sie **Delay** wiederholt, bis im Display die gewünschte Zeitvorwahl angezeigt wird (zwischen 1 und 24 Stunden).
- Drücken Sie **Start**, um den Countdown zu starten.
 - Die Kontrolllampe  leuchtet.
 - Die verbleibende Zeit zählt stundenweise rückwärts. In der letzten Stunde wird die Zeit minutenweise heruntergezählt.

Nach dem Ablauf der Zeitvorwahl startet das Programm und die Kontrolllampe der laufenden Phase leuchtet. Die

Kontrolllampe  erlischt.

Öffnen der Tür während eines laufenden Programms

Wenn Sie die Tür während eines laufenden Programms öffnen, stoppt das Gerät. Dies kann sich auf den Energieverbrauch und die Programmdauer auswirken. Wenn Sie die Tür wieder schließen, setzt das Gerät den Betrieb ab dem Zeitpunkt der Unterbrechung fort.



Wird die Tür länger als 30 Sekunden während der Trockenphase geöffnet, wird das laufende Programm beendet. Dies geschieht nicht, wenn die Tür durch die Funktion AirDry geöffnet wird.



Versuchen Sie nicht die Gerätetür innerhalb der ersten 2 Minuten, nachdem sie automatisch von AirDry geöffnet wurde, zu schließen. Anderenfalls kann das Gerät beschädigt werden.

Wird die Tür danach für weitere 3 Minuten geschlossen, wird das laufende Programm beendet.

Abbrechen einer eingestellten Zeitvorwahl während des Countdowns

Wenn Sie die eingestellte Zeitvorwahl abbrechen, müssen das Programm und die Optionen erneut eingestellt werden.

Drücken Sie **Delay** und **Option** gleichzeitig, bis sich das Gerät im Programmwahlmodus befindet.

Beenden des Programms

Halten Sie **Delay** und **Option** gleichzeitig gedrückt, bis sich das Gerät im Programmwahlmodus befindet.

Bevor Sie ein neues Programm starten, stellen Sie sicher, dass der Reinigungsmittelbehälter gefüllt ist.

Programmende

Wenn das Programm beendet ist, Auto off schaltet die Funktion das Gerät automatisch aus.

Alle Tasten sind inaktiv außer der Ein-/Aus-Taste.

Schließen Sie den Wasserhahn.

10. TIPPS UND HINWEISE

10.1 Allgemeines

Beachten Sie die folgenden Hinweise, um optimale Reinigungs- und Trocknungsergebnisse im täglichen Gebrauch sicherzustellen. Sie tragen auch zum Umweltschutz bei.

- Das Spülen im Geschirrspüler, wie in der Bedienungsanleitung beschrieben, verbraucht in der Regel weniger Wasser und Energie als das Spülen von Hand
- Beladen Sie den Geschirrspüler mit der maximalen Füllmenge, um Wasser und Energie zu sparen. Ordnen Sie die Gegenstände in den Körben wie in der Bedienungsanleitung beschrieben ein und überladen Sie die Körbe nicht.
- Spülen Sie das Geschirr nicht von Hand vor. Dies erhöht den Wasser- und Energieverbrauch. Wählen Sie bei Bedarf ein Programm mit Vorspülphase.
- Entfernen Sie größere Speisereste von den Tellern und leeren Sie Tassen und Gläser, bevor Sie sie in das Gerät stellen.
- Weichen Sie Kochgeschirr mit eingebrannten Speiseresten vor dem

Spülen im Gerät ein oder spülen Sie es ab.

- Achten Sie darauf, dass das Geschirr in den Körben sich weder berührt noch von anderem Geschirr verdeckt wird. Nur so erreicht das Spülwasser das ganze Geschirr.
- Sie können Geschirrspülmittel, Klarspülmittel und Salz separat oder Kombi-Reinigungstabletten (z.B. „All-in-1“) verwenden. Beachten Sie die auf der Verpackung angegebenen Hinweise.
- Wählen Sie das Programm entsprechend der Beladung und dem Verschmutzungsgrad. **ECO** bietet den effizientesten Wasser- und Energieverbrauch.
- Zum Verhindern von Kalkablagerungen im Inneren des Geräts:
 - Füllen Sie den Salzbehälter bei Bedarf.
 - Verwenden Sie die empfohlene Menge an Reinigungs- und Klarspülmittel.
 - Prüfen Sie, ob die Einstellung des Wasserenthärter der Härte der Wasserversorgung entspricht.

- Siehe Anleitungen im Kapitel „Reinigung und Pflege“.

10.2 Gebrauch von Salz, Klarspül- und Reinigungsmittel

- Verwenden Sie nur Salz, Klarspülmittel und Reinigungsmittel für Geschirrspüler. Andere Produkte können das Gerät beschädigen.
- Wir empfehlen in Bereichen mit hartem und sehr hartem Wasser Reinigungsmittel ohne Zusätze (Pulver, Gel oder Tabs ohne Zusätze), Klarspülmittel und Salz getrennt zu verwenden, um optimale Reinigungs- und Trocknungsergebnisse zu erzielen.
- Geschirrspüler-Tabs lösen sich bei kurzen Programmen nicht vollständig auf. Wir empfehlen, die Tabletten nur mit langen Programmen zu verwenden, damit keine Reinigungsmittel-Rückstände auf dem Geschirr zurückbleiben.
- Verwenden Sie stets die richtige Reinigungsmittelmenge. Eine nicht ausreichende Dosierung des Reinigungsmittels kann zu unzureichenden Reinigungsergebnissen und Hartwasserfilmen oder Fleckenbildung auf den Gegenständen führen. Die Verwendung von zu viel Reinigungsmittel bei weichem oder enthärtetem Wasser führt zu Reinigungsmittelrückständen auf dem Geschirr. Stellen Sie die Reinigungsmittelmenge entsprechend der Wasserhärte ein. Siehe hierzu die Angaben auf der Reinigungsmittelverpackung.
- Verwenden Sie stets die richtige Klarspülmittelmenge. Eine unzureichende Dosierung des Klarspülmittels beeinträchtigt die Trocknungsergebnisse. Die Verwendung von zu viel Klarspülmittel führt zu bläulichen Schleiern auf den Gegenständen.
- Vergewissern Sie sich, dass der Wasserenthärter auf die richtige Stufe eingestellt ist. Ist die Stufe zu hoch,

führt die erhöhte Salzmenge im Wasser zu Rostspuren am Besteck.

10.3 Was tun, wenn Sie keine Multi-Reinigungstabletten mehr verwenden möchten

Vorgehensweise, um zurück zur separaten Verwendung von Reinigungsmittel, Salz und Klarspülmittel zu kehren:

1. Stellen Sie die höchste Wasserenthärterstufe ein.
2. Stellen Sie sicher, dass der Salzbehälter und der Klarspülmittel-Dosierer gefüllt sind.
3. Starten Sie das kürzeste Programm mit einer Spülphase. Verwenden Sie kein Reinigungsmittel und beladen Sie die Körbe nicht.
4. Stellen Sie den Wasserenthärter nach Ablauf des Programms auf die Wasserhärte in Ihrer Region ein.
5. Stellen Sie die Menge des Klarspülmittels ein.
6. Schalten Sie die Klarspülmittelnachfüllanzeige ein.

10.4 Beladen der Körbe

- Nutzen Sie immer den gesamten Platz der Körbe.
- Verwenden Sie das Gerät nur zum Spülen von spülmaschinenfesten Gegenständen.
- Spülen Sie im Gerät keine Gegenstände aus Holz, Horn, Aluminium, Zinn und Kupfer, da diese reißen, sich verziehen, verfärben oder Lochfraß bekommen könnten.
- Spülen Sie im Gerät keine Gegenstände, die Wasser aufnehmen können (Schwämme, Haushaltstücher).
- Legen Sie hohle Gegenstände (Tassen, Gläser und Pfannen) mit der Öffnung nach unten ein.
- Achten Sie darauf, dass Glaswaren sich nicht berühren.
- Legen Sie leichte Gegenstände in den oberen Korb. Achten Sie darauf, dass diese nicht verrutschen können.
- Legen Sie Besteck und kleine Gegenstände in die Besteckschublade.

- Setzen Sie den oberen Korb in die obere Position, um größere Gegenstände im unteren Korb unterbringen zu können.
- Stellen Sie sicher, dass sich die Sprüharme frei bewegen können, bevor Sie ein Programm starten.
- Das Geschirr ist richtig in den Körben angeordnet.
- Das Programm ist geeignet für die Beladung und den Verschmutzungsgrad.
- Die richtige Geschirrspülmittelmenge wird verwendet.

10.5 Vor dem Programmstart

Stellen Sie vor dem Start des gewählten Programms Folgendes sicher:

- Die Filter sind sauber und richtig eingesetzt.
- Die Verschlusskappe des Salzbehälters sitzt fest.
- Die Sprüharme sind nicht verstopft.
- Geschirrspülsalz und Klarspülmittel sind vorhanden (außer Sie verwenden Multi-Reinigungstabletten).

10.6 Entladen der Körbe

1. Lassen Sie das Geschirr abkühlen, bevor Sie es aus dem Gerät nehmen. Heißes Geschirr ist stoßempfindlich.
2. Entladen Sie zuerst den Unter- und dann den Oberkorb.



Nach Abschluss des Programms kann sich noch Wasser an den Innenseiten des Geräts befinden.

11. REINIGUNG UND PFLEGE



WARNUNG!

Vor Wartungsarbeiten das Gerät deaktivieren und den Stecker des Anschlusskabels aus der Steckdose ziehen.



Verschmutzte Siebe und verstopfte Sprüharme verschlechtern die Waschergebnisse. Prüfen Sie sie regelmäßig und reinigen Sie sie gegebenenfalls.

Leistungsfähigkeit des Geräts zu erhalten. Halten Sie sich sorgfältig an die Anweisungen auf der Verpackung des Produkts.

- Verwenden Sie das automatische Reinigungsprogramm für optimale Reinigungsergebnisse.
- Wenn Sie regelmäßig Kurzprogramme verwenden, können diese zu Fett- und Kalkablagerungen im Gerät führen. Schalten Sie mindestens zweimal im Monat ein langes Programm ein, um die Ablagerungen zu verhindern.

11.1 Reinigung der Innenseiten

- Reinigen Sie den Innenraum des Geräts mit einem weichen, feuchten Tuch.
- Benutzen Sie keine Scheuermittel, scheuernden Reinigungsschwämmchen, scharfen Gegenstände, starken Chemikalien, Schaber oder Lösungsmittel.
- Reinigen Sie die Tür, einschließlich der Gummidichtung, einmal pro Woche.
- Verwenden Sie mindestens alle zwei Monate ein Reinigungsmittel für Geschirrspüler, um die

11.2 Entfernen von Fremdkörpern

Überprüfen Sie die Siebe und die Wanne nach jedem Gebrauch des Geschirrspülers. Fremdkörper (z. B. Glasscherben, Kunststoffteilchen, Knochen oder Zahnstocher usw.) verringern die Reinigungsleistung und können Schäden an der Ablaufpumpe verursachen.



VORSICHT!

Können Sie die Fremdkörper nicht entfernen, wenden Sie sich an einen autorisierten Kundendienst.

1. Bauen Sie das Siebsystem wie in diesem Kapitel beschrieben aus.
2. Entfernen Sie alle Fremdkörper manuell.
3. Bauen Sie das Siebsystem wie in diesem Kapitel beschrieben wieder ein.

11.3 Reinigen der Außenseiten

- Reinigen Sie das Gerät mit einem weichen, feuchten Tuch.
- Verwenden Sie ausschließlich Neutralreiniger.
- Benutzen Sie keine Scheuermittel, scheuernde Reinigungsschwämmchen oder Lösungsmittel.

11.4 Reinigen der Siebe

Das Filtersystem besteht aus 3 Teilen.

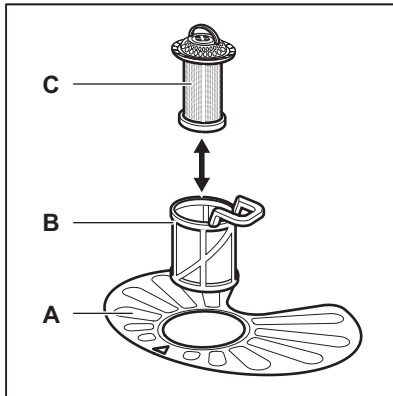

1. Drehen Sie den Filter (B) nach links und nehmen Sie ihn heraus.

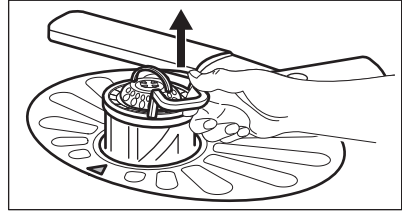
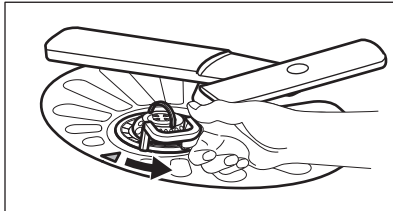

2. Nehmen Sie das Sieb (C) aus dem Sieb (B).
3. Entfernen Sie das flache Sieb (A).

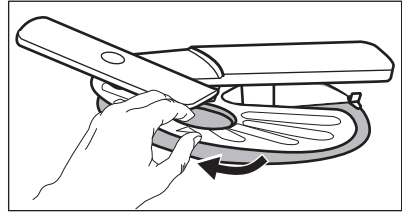

4. Reinigen Sie die Siebe.

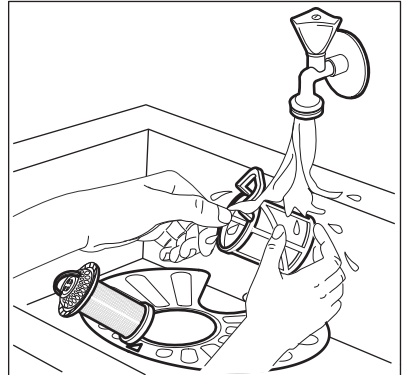

5. Achten Sie darauf, dass sich keine Lebensmittelreste oder Verschmutzungen in oder um den Rand der Wanne befinden.
6. Setzen Sie das flache Sieb (A) wieder ein. Stellen Sie sicher, dass es korrekt unter den beiden Führungen eingesetzt wurde.

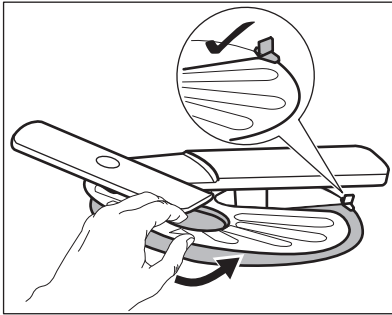

7. Bauen Sie die Siebe (B) und (C) wieder zusammen.
8. Setzen Sie das Sieb (B) in das flache Sieb (A) ein. Drehen Sie es nach rechts, bis es einrastet.

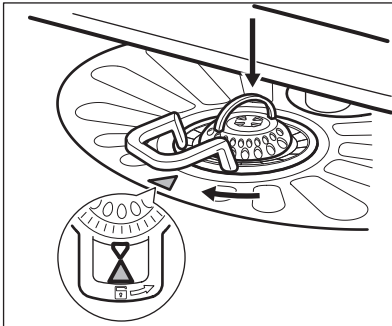

VORSICHT!

Eine falsche Anordnung der Siebe führt zu schlechten Spülergebnissen und kann das Gerät beschädigen.

11.5 Reinigung des unteren Sprüharms

Wir empfehlen den unteren Sprüharm regelmäßig zu reinigen, um zu verhindern, dass Verunreinigungen die Löcher verstopfen.

Verstopfte Löcher können zu unbefriedigenden Spülergebnissen führen.

1. Ziehen Sie zum Entfernen des unteren Sprüharms des Oberkorbs den Sprüharm nach oben.

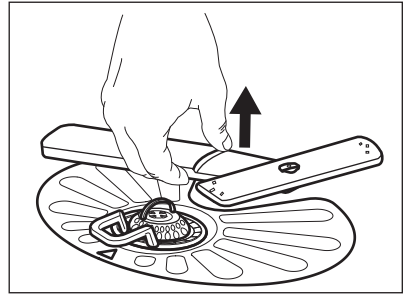

2. Reinigen Sie den Sprüharm unter fließendem Wasser. Entfernen Sie Verunreinigungen aus den Öffnungen des Sprüharms mit einem spitzen Gegenstand, z. B. einem Zahnstocher.

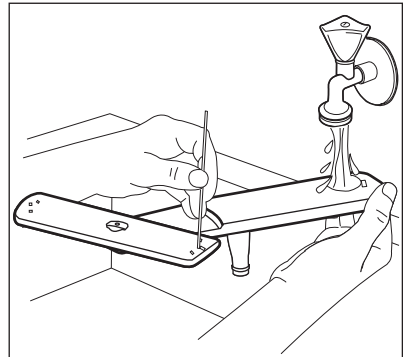

3. Drücken Sie den Sprüharm nach unten, um ihn wieder einzusetzen.

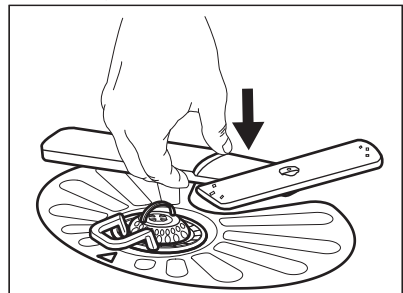

11.6 Reinigung des oberen Sprüharms

Entfernen Sie den oberen Sprüharm nicht. Wenn die Öffnungen im Sprüharm verstopft sind, entfernen Sie die Rückstände der Verunreinigungen mit einem dünnen spitzen Gegenstand, z. B. einem Zahnstocher.

11.7 Reinigung des Deckensprüharms

Wir empfehlen den Deckensprüharm regelmäßig zu reinigen, damit keine Speisereste die Austrittsdüsen verstopfen. Verstopfte Löcher können die Ursache für nicht zufriedenstellende Spülergebnisse sein.

Der Deckensprüharm ist an der Decke des Geräts angebracht. Der Sprüharm (C) ist im Überleitungsrohr (A) mit dem Montageelement (B) montiert.

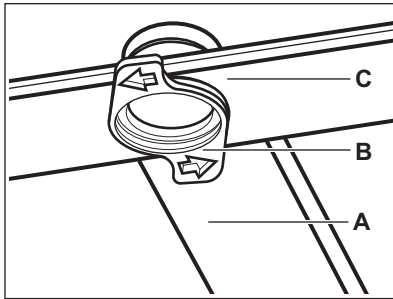

1. Lösen Sie die Anschläge auf den Seiten der Gleitschienen der Besteckschublade und ziehen Sie die Schublade heraus.

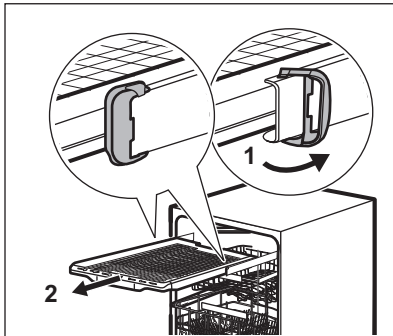

2. Stellen Sie den Oberkorb auf die niedrigste Höhe, um den Sprüharm leichter zu erreichen.
3. Drehen Sie, um den Sprüharm (C) vom Überleitungsrohr (A) zu entfernen, das Montageelement (B) gegen den Uhrzeigersinn und ziehen Sie den Sprüharm nach unten.
4. Reinigen Sie den Sprüharm unter fließendem Wasser. Entfernen Sie Verunreinigungen aus den Öffnungen des Sprüharms mit einem spitzen Gegenstand, z.B. einem Zahnstocher. Lassen Sie Wasser durch die Austrittsöffnungen laufen, um Verschmutzungen aus dem Inneren zu entfernen.

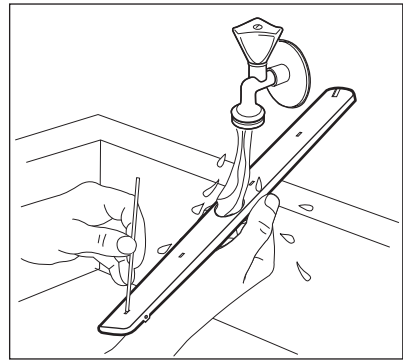

5. Setzen Sie zum Einsetzen des Sprüharms (C) das Montageelement (B) in den Sprüharm und drehen Sie ihn im Uhrzeigersinn, um ihn am Überleitungsrohr (A) zu befestigen. Achten Sie darauf, dass das Montageelement einrastet.
6. Setzen Sie die Besteckschublade auf die Gleitschienen und arretieren Sie die Anschläge.

12. PROBLEMBEHEBUNG



WARNUNG!

Eine unsachgemäße Reparatur des Geräts kann eine Gefahr für die Sicherheit des Benutzers darstellen. Reparaturen dürfen nur von Fachkräften durchgeführt werden.

der autorisierte Kundendienst gerufen werden muss.

Informationen zu möglichen Störungen finden Sie in der nachfolgenden Tabelle.

Bei einigen Störungen wird im Display ein Alarmcode angezeigt.

Die meisten Störungen, die auftreten, können behoben werden, ohne dass

Problem- und Alarmcode	Mögliche Ursache und Lösung
Sie können das Gerät nicht aktivieren.	<ul style="list-style-type: none"> • Stellen Sie sicher, dass der Netzstecker mit der Netzsteckdose verbunden ist. • Stellen Sie sicher, dass keine beschädigte Sicherung im Sicherungskasten ist.
Das Programm startet nicht.	<ul style="list-style-type: none"> • Stellen Sie sicher, dass die Gerätetür geschlossen ist. • Drücken Sie die Start-Taste. • Wenn die Zeitvorwahl eingestellt ist, dann brechen Sie die Zeitvorwahl ab oder warten Sie auf das Ende des Countdowns. • Das Gerät regeneriert das Granulat im Wasserenthärter. Die Dauer dieses Vorgangs beträgt ca. 5 Minuten.
Das Gerät füllt sich nicht mit Wasser. Im Display wird i10 oder i11 angezeigt.	<ul style="list-style-type: none"> • Vergewissern Sie sich, dass der Wasserhahn offen ist. • Stellen Sie sicher, dass der Druck der Wasserversorgung nicht zu niedrig ist. Diese Informationen erhalten Sie bei Ihrer örtlichen Wasserbehörde. • Stellen Sie sicher, dass der Wasserhahn nicht verstopft ist. • Vergewissern Sie sich, dass der Filter im Zulaufschlauch nicht verstopft ist. • Vergewissern Sie sich, dass der Zulaufschlauch nicht geknickt oder gebogen ist.
Das Gerät pumpt das Wasser nicht ab. Auf dem Display wird i20 angezeigt.	<ul style="list-style-type: none"> • Stellen Sie sicher, dass der Siphon nicht verstopft ist. • Vergewissern Sie sich, dass das interne Siebssystem nicht verstopft ist. • Vergewissern Sie sich, dass der Ablaufschlauch nicht geknickt oder gebogen ist.
Das Aqua-Control-System ist eingeschaltet. Auf dem Display wird i30 angezeigt.	<ul style="list-style-type: none"> • Schließen Sie den Wasserhahn. • Vergewissern Sie sich, dass das Gerät ordnungsgemäß installiert ist. • Achten Sie darauf, die Körbe wie in der Bedienungsanleitung beschrieben zu beladen.

Problem- und Alarmcode	Mögliche Ursache und Lösung
Fehlfunktion des Sensors zur Erkennung des Wasserstands. Auf dem Display wird i41 - i44 angezeigt.	<ul style="list-style-type: none"> • Vergewissern Sie sich, dass die Filter sauber sind. • Schalten Sie das Gerät aus und ein.
Fehlfunktion der Spül- oder Ablaufpumpe. Im Display wird i51 - i59 oder i5A - i5F angezeigt.	<ul style="list-style-type: none"> • Schalten Sie das Gerät aus und ein.
Die Temperatur des Wassers im Gerät ist zu hoch oder es liegt eine Fehlfunktion des Temperatursensors vor. Im Display wird i61 oder i69 angezeigt.	<ul style="list-style-type: none"> • Vergewissern Sie sich, dass die Temperatur des einlaufenden Wassers 60 °C nicht überschreitet. • Schalten Sie das Gerät aus und ein.
Technische Fehlfunktion des Geräts. Im Display wird iC0 oder iC3 angezeigt.	<ul style="list-style-type: none"> • Schalten Sie das Gerät aus und ein.
Der Wasserstand im Gerät ist zu hoch. Auf dem Display wird iF1 angezeigt.	<ul style="list-style-type: none"> • Schalten Sie das Gerät aus und ein. • Vergewissern Sie sich, dass die Filter sauber sind. • Vergewissern Sie sich, dass der Ablaufschlauch in der richtigen Höhe über dem Boden installiert ist. Siehe Montageanleitung.
Das Gerät stoppt und startet während des Betriebs mehrmals.	<ul style="list-style-type: none"> • Das ist normal. So werden optimale Reinigungsergebnisse erzielt und Strom gespart.
Das Programm dauert zu lange.	<ul style="list-style-type: none"> • Wenn die Zeitvorwahl eingestellt ist, dann brechen Sie die Zeitvorwahleinstellung ab oder warten Sie auf das Ende des Countdowns.
Die angezeigte Programmdauer unterscheidet sich von der Dauer in der Tabelle für Verbrauchswerte.	<ul style="list-style-type: none"> • Der Druck und die Temperatur des Wassers, die Schwankungen in der Stromversorgung, die ausgewählten Optionen, die Geschirrmenge und der Verschmutzungsgrad können die Programmdauer verändern.
Die verbleibende Zeit im Display erhöht sich und springt bis kurz vor die Programmende-Zeit.	<ul style="list-style-type: none"> • Dies ist kein Defekt. Das Gerät arbeitet ordnungsgemäß.

Problem- und Alarmcode	Mögliche Ursache und Lösung
Aus der Gerätetür tritt ein wenig Wasser aus.	<ul style="list-style-type: none"> • Das Gerät ist nicht ausgerichtet. Schrauben Sie die Schraubfüße weiter hinein oder weiter heraus (falls vorhanden). • Die Gerätetür sitzt nicht mittig auf der Wanne. Stellen Sie den hinteren Fuß ein (sofern vorhanden).
Die Gerätetür lässt sich nur schwer schließen.	<ul style="list-style-type: none"> • Das Gerät ist nicht ausgerichtet. Schrauben Sie die Schraubfüße weiter hinein oder weiter heraus (falls vorhanden). • Teile des Geschirrs ragen aus den Körben heraus.
Die Gerätetür öffnet sich während des Spülgangs.	<ul style="list-style-type: none"> • Die AirDry Funktion ist eingeschaltet. Sie können diese Funktion ausschalten. Siehe „Einstellungen“.
Klappernde/klopfende Geräusche aus dem Geräteinneren.	<ul style="list-style-type: none"> • Das Geschirr ist nicht richtig in den Körben eingeordnet. Siehe Broschüre zum Beladen der Körbe. • Achten Sie darauf, dass sich die Sprüharme frei drehen können.
Das Gerät löst den Schutzschalter aus.	<ul style="list-style-type: none"> • Die Stromstärke reicht nicht aus, um alle eingeschalteten Geräte gleichzeitig zu versorgen. Überprüfen Sie die Stromstärke und die Kapazität des Zählers oder schalten Sie eines der Geräte aus. • Interner elektrischer Fehler des Geräts. Wenden Sie sich an einen autorisierten Kundendienst.



Siehe „**Vor der ersten Inbetriebnahme**“, „**Täglicher Gebrauch**“ oder „**Tipps und Hinweise**“ bezüglich anderer möglicher Ursachen.

Wenn Sie das Gerät überprüft haben, dann schalten Sie es aus und ein. Wenn das Problem erneut auftritt, wenden Sie sich an einen autorisierten Kundendienst.

Für Alarmcodes, die nicht in der Tabelle beschrieben sind, wenden Sie sich an einen autorisierten Kundendienst.





WARNUNG!

Wir empfehlen, das Gerät erst wieder zu benutzen, wenn der Fehler vollständig behoben wurde. Ziehen Sie den Netzstecker aus der Steckdose und stecken Sie ihn erst wieder ein, wenn Sie sicher sind, dass das Gerät korrekt funktioniert.

12.1 Die Geschirrspül- und Trocknungsergebnisse sind nicht zufriedenstellend

Problem	Mögliche Ursache und Lösung
Schlechte Spülergebnisse.	<ul style="list-style-type: none"> • Siehe „Täglicher Gebrauch“, „Tipps und Hinweise“ sowie die Broschüre zum Beladen der Körbe. • Nutzen Sie intensivere Spülprogramme. • Schalten Sie die Option ExtraPower ein, um das Spülergebnis des gewählten Programms zu verbessern. • Reinigen Sie die Austrittsdüsen der Sprüharme und den Filter. Siehe „Reinigung und Pflege“.
Schlechte Trocknungsergebnisse.	<ul style="list-style-type: none"> • Das Geschirr stand zu lange im geschlossenen Gerät. Schalten Sie die Funktion AirDry ein, damit die Tür automatisch geöffnet und die Trocknungsleistung verbessert wird. • Es ist kein Klarspülmittel vorhanden oder die Klarspülmittelmenge ist nicht ausreichend. Füllen Sie den Klarspülmittel-Dosierer oder stellen Sie ihn auf eine höhere Stufe. • Die Qualität des Klarspülmittels kann die Ursache sein. • Verwenden Sie stets Klarspülmittel, auch mit Multi-Reinigungstabletten. • Kunststoffteile müssen eventuell mit einem Handtuch getrocknet werden. • Das Programm enthält keine Trocknungsphase. Siehe „Programmübersicht“.
Weißliche Streifen oder blauschimmernder Belag auf Gläsern und Geschirr.	<ul style="list-style-type: none"> • Die zugegebene Klarspülmittelmenge ist zu hoch. Stellen Sie eine geringere Klarspülerstufe ein. • Die Menge an Reinigungsmittel ist zu hoch.
Gläser und Geschirr weisen durch trockene Wassertropfen verursachte Flecken auf.	<ul style="list-style-type: none"> • Die zugegebene Klarspülmittelmenge ist nicht ausreichend. Stellen Sie eine höhere Klarspülerstufe ein. • Die Qualität des Klarspülmittels kann die Ursache sein.
Der Geräteinnenraum ist nass.	<ul style="list-style-type: none"> • Dies ist kein Defekt des Geräts. Feuchtigkeit kondensiert an den Wänden des Geräts.
Ungewöhnliche Schaumbildung während des Spülgangs.	<ul style="list-style-type: none"> • Verwenden Sie nur Reinigungsmittel für Geschirrspüler. • Verwenden Sie ein Reinigungsmittel eines anderen Herstellers. • Spülen Sie Geschirr nicht unter fließendem Wasser vor.
Rostspuren am Besteck.	<ul style="list-style-type: none"> • Es befindet sich zu viel Salz im Spülwasser. Siehe „Wasserenthärter“. • Besteck aus Silber- und Edelstahl wurden zusammen in das entsprechende Fach gelegt. Ordnen Sie Silber- und Edelmetalle nicht zusammen ein.

Problem	Mögliche Ursache und Lösung
Am Ende des Programms befinden sich Reste von Reinigungsmitteln im Behälter.	<ul style="list-style-type: none"> • Der Reinigungsmittel-Tab blieb im Behälter stecken und wurde daher nicht vollständig im Wasser aufgelöst. • Das Spülmittel kann nicht mit Wasser aus dem Behälter entfernt werden. Achten Sie darauf, dass die Sprüharme nicht blockiert oder verstopft sind. • Achten Sie darauf, dass das Geschirr in den Körben den Deckel des Spülmittelbehälters nicht blockiert, so dass er sich öffnen lässt.
Gerüche im Gerät.	<ul style="list-style-type: none"> • Siehe „Reinigen des Geräteinnenraums“. • Starten Sie das Programm  mit einem Entkalker oder Reinigungsmittel für Geschirrspüler.
Kalkablagerungen auf dem Geschirr, im Innenraum und auf der Türinnenseite.	<ul style="list-style-type: none"> • Es befindet sich zu wenig Salz im Behälter. Prüfen Sie die Nachfüllanzeige. • Die Verschlusskappe des Salzbehälters ist lose. • Ihr Leitungswasser ist hart. Siehe „Wasserenthärter“. • Verwenden Sie Salz und schalten Sie die Regenerierung des Wasserenthärters ein, selbst wenn Sie Multi-Reinigungstabs verwenden. Siehe „Wasserenthärter“. • Starten Sie das Programm  mit einem Entkalker für Geschirrspüler. • Wenn Kalkablagerungen bestehen, reinigen Sie das Gerät mit den geeigneten Reinigungsmitteln. • Probieren Sie ein anderes Reinigungsmittel aus. • Wenden Sie sich an den Reinigungsmittelhersteller.
Das Geschirr ist glanzlos, verfärbt sich oder ist angeschlagen.	<ul style="list-style-type: none"> • Stellen Sie sicher, dass nur spülmaschinenfeste Teile im Gerät gespült werden. • Laden und entladen Sie den Korb vorsichtig. Siehe Broschüre zum Beladen der Körbe. • Legen Sie empfindliche Gegenstände in den oberen Korb. • Schalten Sie die Option GlassCare ein, um sicherzustellen, dass Gläser und empfindliches Geschirr schonend gespült werden.



Siehe „**Vor der ersten Inbetriebnahme**“, „**Täglicher Gebrauch**“ oder „**Tipps und Hinweise**“ bezüglich anderer möglicher Ursachen.

13. TECHNISCHE DATEN

Abmessungen	Breite / Höhe / Tiefe (mm)	598 / 850 / 622
Elektrischer Anschluss ¹⁾	Spannung (V)	220 - 240
	Frequenz (Hz)	50
Druck der Wasserversorgung	Min ./ max. bar (MPa)	0.5 (0.05) / 10 (1.0)
Wasserzufuhr	Kaltes Wasser oder heißes Wasser ²⁾	min. 5 – max. 60 °C
Fassungsvermögen	Einstellungen vornehmen	14

1) Weitere Werte finden Sie auf dem Typenschild.

2) Wenn das heiße Wasser von einer alternativen Energiequelle (z. B. Solaranlage) kommt, dann verwenden Sie die Warmwasserversorgung, um den Energieverbrauch zu reduzieren.

13.1 Link zur EU EPREL-Datenbank

Der QR-Code auf der Energieplakette des Geräts bietet einen Web-Link zur Registrierung des Geräts in der EU EPREL-Datenbank. Bewahren Sie daher die Energieplakette als Referenz zusammen mit dieser Bedienungsanleitung und allen anderen Unterlagen, die mit dem Gerät geliefert wurden, auf.

Informationen bezüglich der Geräteleistung finden Sie in der EU EPREL-Datenbank mit Hilfe des Links <https://eprel.ec.europa.eu> sowie mit dem Modellnamen und der Produktnummer, die Sie auf dem Typenschild des Geräts finden. Siehe Kapitel „Gerätebeschreibung“.

Weitere Einzelheiten zur Energieplakette finden Sie auf www.theenergylabel.eu.

14. INFORMATIONEN ZUR ENTSORGUNG

Ihre Pflichten als Endnutzer



Dieses Elektro- bzw. Elektronikgerät ist mit einer durchgestrichenen Abfalltonne auf Rädern gekennzeichnet. Das Gerät darf deshalb nur getrennt vom unsortierten Siedlungsabfall gesammelt und zurückgenommen werden, es darf also nicht in den Hausmüll gegeben werden. Das Gerät kann z. B. bei einer kommunalen Sammelstelle oder ggf. bei einem Vertreiber (siehe zu deren Rücknahmepflichten unten) abgegeben

werden. Das gilt auch für alle Bauteile, Unterbaugruppen und Verbrauchsmaterialien des zu entsorgenden Altgeräts.

Bevor das Altgerät entsorgt werden darf, müssen alle Altbatterien und Altakkumulatoren vom Altgerät getrennt werden, die nicht vom Altgerät umschlossen sind. Das gleiche gilt für Lampen, die zerstörungsfrei aus dem Altgerät entnommen werden können. Der Endnutzer ist zudem selbst dafür verantwortlich, personenbezogene Daten auf dem Altgerät zu löschen.

Hinweise zum Recycling

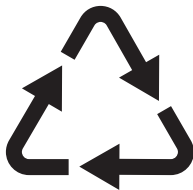

Helfen Sie mit, alle Materialien zu recyceln, die mit diesem Symbol gekennzeichnet sind. Entsorgen Sie solche Materialien, insbesondere Verpackungen, nicht im Hausmüll sondern über die bereitgestellten Recyclingbehälter oder die entsprechenden örtlichen Sammelsysteme.

Recyceln Sie zum Umwelt- und Gesundheitsschutz auch elektrische und elektronische Geräte.

Rücknahmepflichten der Vertreiber in Deutschland

Wer auf mindestens 400 m² Verkaufsfläche Elektro- und Elektronikgeräte vertreibt oder sonst geschäftlich an Endnutzer abgibt, ist verpflichtet, bei Abgabe eines neuen Geräts ein Altgerät des Endnutzers der gleichen Geräteart, das im Wesentlichen die gleichen Funktionen wie das neue Gerät erfüllt, am Ort der Abgabe oder in unmittelbarer Nähe hierzu unentgeltlich zurückzunehmen. Das gilt auch für Vertreiber von Lebensmitteln mit einer Gesamtverkaufsfläche von mindestens 800 m², die mehrmals im Kalenderjahr oder dauerhaft Elektro- und Elektronikgeräte anbieten und auf dem Markt bereitstellen. Solche Vertreiber müssen zudem auf Verlangen des Endnutzers Altgeräte, die in keiner äußeren Abmessung größer als 25 cm sind (kleine Elektrogeräte), im Einzelhandelsgeschäft oder in unmittelbarer Nähe hierzu unentgeltlich zurückzunehmen; die Rücknahme darf in diesem Fall nicht an den Kauf eines Elektro- oder Elektronikgerätes geknüpft, kann aber auf drei Altgeräte pro Geräteart beschränkt werden.

Ort der Abgabe ist auch der private Haushalt, wenn das neue Elektro- oder Elektronikgerät dorthin geliefert wird; in

diesem Fall ist die Abholung des Altgerätes für den Endnutzer kostenlos.

Die vorstehenden Pflichten gelten auch für den Vertrieb unter Verwendung von Fernkommunikationsmitteln, wenn die Vertreiber Lager- und Versandflächen für Elektro- und Elektronikgeräte bzw. Gesamtlager- und -versandflächen für Lebensmittel vorhalten, die den oben genannten Verkaufsflächen entsprechen. Die unentgeltliche Abholung von Elektro- und Elektronikgeräten ist dann aber auf Wärmeüberträger (z. B. Kühlschrank), Bildschirme, Monitore und Geräte, die Bildschirme mit einer Oberfläche von mehr als 100 cm² enthalten, und Geräte beschränkt, bei denen mindestens eine der äußeren Abmessungen mehr als 50 cm beträgt. Für alle übrigen Elektro- und Elektronikgeräte muss der Vertreiber geeignete Rückgabemöglichkeiten in zumutbarer Entfernung zum jeweiligen Endnutzer gewährleisten; das gilt auch für kleine Elektrogeräte (s.o.), die der Endnutzer zurückgeben will, ohne ein neues Gerät zu kaufen.

Rücknahmepflichten von Vertreibern und andere Möglichkeiten der Entsorgung von Elektro- und Elektronikgeräten in der Region Wallonien

Vertreiber, die Elektro- und Elektronikgeräte verkaufen, sind verpflichtet, bei der Lieferung von Neugeräten Altgeräte desselben Typs, die im Wesentlichen die gleichen Funktionen wie die Neugeräte erfüllen, kostenlos vom Endverbraucher zurückzunehmen. Dies gilt auch bei der Lieferung von neuen Elektro- und Elektronikgeräten oder beim Fernabsatz.

Darüber hinaus ist jeder, der Elektro- und Elektronikgeräte auf einer Verkaufsfläche von mindestens 400 m² verkauft, verpflichtet, Altgeräte, die in keiner äußeren Abmessung größer als 25 cm sind (Elektrokleingeräte), im Ladengeschäft oder in unmittelbarer Nähe kostenlos zurückzunehmen; die Rücknahme darf in diesem Fall nicht vom Kauf eines Elektro- oder Elektronikgerätes abhängig gemacht werden.

Die Rücknahme von Elektro- und Elektronikgeräten kann auch auf Containerplätzen oder zugelassenen Recyclinghöfen erfolgen. Für weitere

Informationen wenden Sie sich bitte an Ihre Gemeindeverwaltung.

www.aeg.com/shop



156819890-A-102023



AEG