

# KV28N

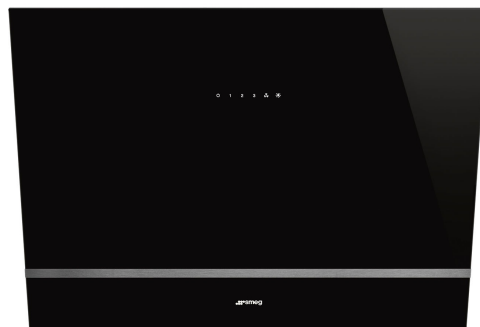

|                         |               |
|-------------------------|---------------|
| Familie                 | Afzuigkap     |
| Type afzuigkap          | Wandkap       |
| Design                  | Schuin        |
| Filtering               | Expulsie      |
| Elektronische bediening | Ja            |
| Randafzuiging           | Ja            |
| Materiaal               | Glas          |
| EAN-code                | 8017709290603 |
| Breedte afzuigkap       | 80 cm         |





## Esthetiek

|           |            |                  |       |
|-----------|------------|------------------|-------|
| Esthetiek | Universeel | Type glas        | Zwart |
| Kleur     | Zwart      | Kleur serigrafie | Wit   |
| Afwerking | Glas       | Logo             | Geëst |

## Bediening

|                    |   |           |     |
|--------------------|---|-----------|-----|
| Regeling bediening | Touch control met wit achtergrond verlichting | Kleur LED | Wit |
|--------------------|---|-----------|-----|

## Programma's / functies

|                                 |   |
|---------------------------------|---|
| Aantal snelheden                | 3   |
| Snelheid Intensief              |  |
| Luchtzuiveringsfunctie (24 uur) |  |
| Opties tijdprogrammering        |  |

## Technische specificaties



|                   |       |                              |           |
|-------------------|-------|------------------------------|-----------|
| Aantal lampen     | 2     | Vetfilters                   | Aluminium |
| Soort verlichting | LED   | Meegeleverde koolstoffilters | Ja        |
| Vermogen lamp     | 1.1 W | Indicator vervangen filter   | Ja        |
| Dimmerfunctie     | Ja    |                              |           |

|                                  |                       |   |        |
|----------------------------------|-----------------------|---|--------|
| Lichtkleurtemperatuurschaal (°K) | 4000 °K               | Afvoer                                  | 150 mm |
| Capaciteit P0                    | 670 m <sup>3</sup> /h | Minimale afstand vanaf gasfornuis       | 650 mm |
| Vermogen motor                   | 230 W                 | Minimale afstand vanaf inductie fornuis | 450 mm |
| Aantal filters                   | 2                     | Terugslagklep                           | Ja     |

|                    | Capaciteit (IEC 61591) [m <sup>3</sup> /h] | Geluidsniveau (IEC 60704-2-13) [dB(A)] |
|--------------------|--|--|
| Snelheid 1         | 242  | 44                                     |
| Snelheid 2         | 326  | 51                                     |
| Snelheid 3         | 420  | 58                                     |
| Snelheid Intensief | 666  | 67                                     |

## Prestaties / energielabel

A

|  |                       |   |                       |
|--|-----------------------|---|-----------------------|
| Jaarlijks energieverbruik (AEChood)                  | 49 kWh/a              | Akoestische A-gewogen geluidsemissie op maximum snelheid                  | 58 dB(A)              |
| Energie-efficiëntieklasse (EEC)                      | A                     | Akoestische A-gewogen geluidsvermogen in de lucht met intensieve snelheid | 67 dB(A)              |
| Hydrodynamische efficiëntie (FDEC)                   | 31,5                  | Vermogensverbruik in Stand-by modus                                       | 0,49 W                |
| Hydrodynamische-efficiëntieklasse (FDEC)             | A                     | Tijdstoenamefactor (F)  | 0,9                   |
| Lichtefficiëntie (LEC)                               | 118,6 lux/W           | Energie-efficiëntie-index   | 51,1                  |
| Lichtefficiëntieklasse (LEC):                        | A                     | Gemeten luchtstroom op beste-efficiëntiepunt (Qbep)                       | 363 m <sup>3</sup> /h |
| Vetfilterefficiëntie (GFE)                           | 77,0 %                | Gemeten luchtdruk op beste-efficiëntiepunt (Qbep)                         | 453 Pa                |
| Vetfilterefficiëntieklasse (GFEC)                    | C                     | Gemeten opgenomen vermogen op beste-efficiëntiepunt (Wbep)                | 145 W                 |
| Luchtstroom op de minimumsnelheid (Qmin)             | 242 m <sup>3</sup> /h | Nominaal stroomverbruik van het lichtstelsel (WL)                         | 2 W                   |
| Luchtstroom op de maximumsnelheid (Qmax)             | 420 m <sup>3</sup> /h | Gemiddelde lichtsterkte van het licht op het kookoppervlak (Emiddle)      | 261 lux               |
| Luchtstroom op de boostersnelheid (Qboost)           | 666 m <sup>3</sup> /h | Geluidsniveau op de hoogste stand (Lwa)                                   | 58 dB(A)              |
| Akoestische geluidsdruk op minimum snelheid (SPEmin) | 44 dB(A)              |   |                       |

## Elektrische aansluiting

|                |       |            |          |
|----------------|-------|------------|----------|
| Aansluitwaarde | 232 W | Frequentie | 50-60 Hz |
|----------------|-------|------------|----------|

Spanning

220-240 V

Lengte voedingskabel

1500 mm

## Ook beschikbaar

Andere beschikbare  
kleuren

Wit, Zilverkleurig glas

Codes andere  
beschikbare kleuren

KV28S-KV28B

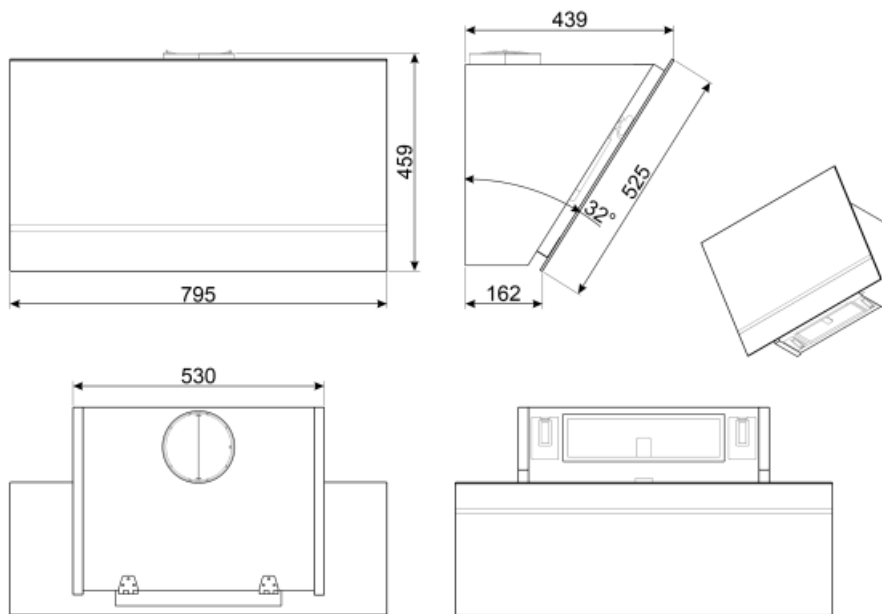

---

## Accessoires niet inbegrepen

---



### FLT6

Ronde koolstoffilters (set 2 stuks)



### KITALLFC

Universele koolfilter Roestvrij staal AISI 304 Het filter kan in de vaatwasser op 50 °C worden gewassen (water en geschikt afwasmiddel) en om het te drogen in de oven op 180°C 25 minuten



### KITCMNKVX

Schachtverlenging in RVS voor kap KV\*-serie













### KITCMNKVMB

Chimney Extension in Stainless Steel for hood KV\*series 300 mm\*200 mm + 500/850 mm

---

## Symbols glossary (TT)

---

|  |   |   |  |
|--|---|---|--|
|  | 24h: Indien geselecteerd, ververs deze functie de lucht voor c. 10 minuten per uur gedurende een periode van 24 uur, met minimale snelheid en een onmerkbaar geluidsniveau. |  | Filters: het model heeft filters die helpen bij het verwijderen van vet uit de stoom die tijdens het koken uit de pannen komt.                           |
|  | A: Droogprestaties van het product, gemeten vanaf A +++ tot D / G afhankelijk van de productfamilie   |  | Automatisch uitschakelen: een speciale instelling om na het koken een vooraf ingestelde tijd te laten draaien en vervolgens automatisch uit te schakelen |
|  | Charcoal filters: Extracting through charcoal filters or directly to the exterior lessens strong cooking odours considerably.   |  | Waarschuwinglampje (s): om aan te geven wanneer filters moeten worden vervangen.   |
|  | Verlichting: Alle afzuigkappen hebben verlichting aan, om de kookzone te verlichten of voor sfeer in de keuken  |  | Perimeter extraction panels: very efficient and aid noise reduction.   |
|  | Intensieve / turbo-stand: wanneer extra snelle afzuiging gewenst is.  |  | Dimming Lights   |