

# USER MANUAL



# INHOUDSOPGAVE

1. VEILIGHEIDSINFORMATIE.....	2
2. VEILIGHEIDSVOORSCHRIFTEN.....	5
3. MONTAGE .....	7
4. BESCHRIJVING VAN HET PRODUCT.....	8
5. DAGELIJKS GEBRUIK.....	9
6. FLEXIBELE INDUCTIEKOOKZONE.....	14
7. AANWIJZINGEN EN TIPS.....	17
8. ONDERHOUD EN REINIGING.....	20
9. PROBLEEMOPLOSSING.....	20
10. TECHNISCHE GEGEVENS.....	23
11. ENERGIEZUINIGHEID.....	24

## VOOR PERFECTE RESULTATEN

Bedankt dat je voor dit AEG-product hebt gekozen. We hebben het gecreëerd om jarenlang onberispelijke prestaties te leveren, met innovatieve technologieën die het leven eenvoudiger maken – functies die je wellicht niet op gewone apparaten aantreft. Neem een paar minuten de tijd om het beste uit het apparaat te halen. Ga naar onze website voor:



Advies over gebruik, brochures, het oplossen van problemen, service- en reparatie-informatie:

**[www.aeg.com/support](http://www.aeg.com/support)**



Registreer je product voor een betere service:

**[www.registeraeg.com](http://www.registeraeg.com)**



Koop accessoires, verbruiksartikelen en originele reserveonderdelen voor je apparaat:

**[www.aeg.com/shop](http://www.aeg.com/shop)**

## KLANTENSERVICE EN SERVICE

Gebruik altijd originele onderdelen.

Als u contact opneemt met onze erkende servicedienst, zorg er dan voor dat u de volgende gegevens tot uw beschikking hebt: Model, PNC, serienummer.

De informatie vindt u op het typeplaatje.

 Waarschuwingen en veiligheidsinformatie

 Algemene informatie en tips

 Milieu-informatie

Wijzigingen voorbehouden.

## 1. VEILIGHEIDSINFORMATIE

Lees zorgvuldig de meegeleverde instructies voor installatie en gebruik van het apparaat. De fabrikant is niet verantwoordelijk voor letsel of schade veroorzaakt door een verkeerde installatie of verkeerd gebruik.

Bewaar de instructies altijd op een veilige en toegankelijke plaats voor toekomstig gebruik.

## **1.1 Veiligheid van kinderen en kwetsbare mensen**

- Dit apparaat kan worden gebruikt door kinderen van 8 jaar en ouder en door mensen met beperkte lichamelijke, zintuiglijke of verstandelijke vermogens of een gebrek aan ervaring en kennis, indien zij onder toezicht staan of instructies hebben gekregen over het veilig gebruiken van het apparaat en indien zij de eventuele gevaren begrijpen.
- Kinderen tussen de 3 en 8 jaar oud en personen met zware en complexe beperkingen dienen altijd uit de buurt te worden gehouden, mits ze voortdurend onder toezicht staan.
- Houd kinderen jonger dan 3 jaar uit de buurt of onder permanent toezicht.
- Laat kinderen niet met het apparaat spelen.
- Houd alle verpakking uit de buurt van kinderen en gooi het op passende wijze weg.
- Houd kinderen en huisdieren uit de buurt van het apparaat als het in werking is of afkoelt. Het apparaat is heet.
- Als het apparaat is voorzien van een kinderslot, dient dit te worden geactiveerd.
- Kinderen mogen zonder toezicht geen reinigings- en onderhoudswerkzaamheden aan het apparaat uitvoeren.

## **1.2 Algemene veiligheid**

- **WAARSCHUWING:** Het apparaat en de toegankelijke onderdelen ervan worden heet tijdens gebruik. U dient op te passen dat u de verwarmingselementen niet aanraakt.
- Bedien het apparaat niet met een externe timer of een apart afstandbedieningssysteem.

- **WAARSCHUWING:** Zonder toezicht koken op een kookplaat met vet of olie kan gevaarlijk zijn en brandgevaar opleveren.
- Probeer brand **NOOIT** met water te blussen, maar schakel in plaats daarvan het apparaat uit en bedek de vlam bijv. met een deksel of blusdeken.
- **LET OP:** Er dient toezicht te worden gehouden op het bereidingsproces. Een kort bereidingsproces moet onder constant toezicht staan.
- **WAARSCHUWING:** Brandgevaar: Bewaar geen voorwerpen op de kookplaten.
- Metalen voorwerpen, zoals messen, vorken, lepels en deksels mogen niet op de kookplaat worden geplaatst, aangezien ze heet kunnen worden.
- Gebruik geen stoomreiniger om het apparaat schoon te maken.
- Schakel het kookplaatelment uit na elk gebruik met de bedieningstoetsen. Vertrouw niet op de pandetector.
- Als de glaskeramische / glazen oppervlakte gebarsten is, schakel het apparaat dan uit en trek de stekker uit het stopcontact. In het geval het apparaat direct op de stroom is aangesloten met een aansluitdoos, verwijdert u de zekering om het apparaat van de stroom te halen. Neem in beide gevallen contact op met de erkende servicedienst.
- Als de voedingskabel beschadigd is, moet de fabrikant, een erkende serviceverlener of een gekwalificeerd persoon deze vervangen teneinde gevaarlijke situaties te voorkomen.
- **WAARSCHUWING:** Gebruik alleen kookplaatbeschermers die door de fabrikant van het kookapparaat zijn ontworpen of door de fabrikant van het apparaat in de gebruiksinstructies als geschikt zijn aangegeven of kookplaatbeschermers die in het apparaat zijn geïntegreerd. Het gebruik van ongeschikte kookplaatbeschermers kan ongelukken veroorzaken.

## 2. VEILIGHEIDSVOORSCHRIFTEN

### 2.1 Installatie

**WAARSCHUWING!**

Alleen een erkende installatietechnicus mag het apparaat installeren.

**WAARSCHUWING!**

Gevaar voor letsel of schade aan het apparaat.

- Verwijder alle verpakkingsmaterialen.
- Installeer en gebruik geen beschadigd apparaat.
- Volg de installatie-instructies op die zijn meegeleverd met het apparaat.
- Houd de minimumafstand naar andere apparaten en units in acht.
- Pas altijd op bij verplaatsing van het apparaat, want het is zwaar. Gebruik altijd veiligheidshandschoenen en gesloten schoeisel.
- Dicht de oppervlakken af met kit om te voorkomen dat ze gaan opzetten door vocht.
- Bescherm de bodem van het apparaat tegen stoom en vocht.
- Installeer het apparaat niet naast een deur of onder een raam. Dit voorkomt dat heet kookgerei van het apparaat valt als de deur of het raam wordt geopend.
- Elk apparaat heeft koelventilatoren op de bodem.
- Als het apparaat gemonteerd wordt boven een lade:
  - Leg geen kleine dingen of papier dewelke kunnen binnengezogen worden, omdat ze de koelventilatoren kunnen beschadigen of het koelsysteem kunnen belemmeren.
  - Houd een minimumafstand van 2 cm tussen de bodem van het apparaat en de zaken die u in de lade bewaart.
- Verwijder de afscheidingspanelen die in de kast onder het apparaat zijn geïnstalleerd.

### 2.2 Aansluiting aan het elektriciteitsnet

**WAARSCHUWING!**

Gevaar voor brand en elektrische schokken.

- Alle elektrische aansluitingen moeten door een gediplomeerd elektromonteur worden gemaakt.
- Dit apparaat moet worden aangesloten op een geaard stopcontact.
- Verzeker u ervan dat de stekker uit het stopcontact is getrokken, voordat u welke werkzaamheden dan ook uitvoert.
- Zorg ervoor dat de parameters op het vermogensplaatje overeenkomen met elektrische vermogen van de netstroom.
- Zorg ervoor dat het apparaat correct is geïnstalleerd. Losse en onjuiste stroomkabels of stekkers (indien van toepassing) kunnen ervoor zorgen dat de contactklem te heet wordt.
- Gebruik de juiste stroomkabel.
- Voorkom dat de stroomkabels verstrikt raken.
- Zorg ervoor dat er een schokbescherming wordt geïnstalleerd.
- Gebruik het klem om spanning op het snoer te voorkomen.
- Zorg ervoor dat de stroomkabel of stekker (indien van toepassing) het hete apparaat of heet kookgerei niet aanraakt als u het apparaat op de nabijgelegen contactdozen aansluit.
- Gebruik geen meerwegstekkers en verlengsnoeren.
- Zorg dat u de hoofdstekker (indien van toepassing) of kabel niet beschadigt. Neem contact op met onze service-afdeling of een elektromonteur om een beschadigde hoofdkabel te vervangen.
- De schokbescherming van delen onder stroom en geïsoleerde delen moet op zo'n manier worden bevestigd dat het niet zonder gereedschap kan worden verplaatst.

- Steek de stekker pas in het stopcontact als de installatie is voltooid. Zorg ervoor dat het netsnoer na installatie bereikbaar is.
- Sluit de stroomstekker niet aan op een losse stroomaansluiting.
- Trek niet aan het netsnoer om het apparaat los te koppelen. Trek altijd aan de stekker.
- Gebruik alleen de juiste isolatie-apparaten: stroomonderbrekers, zekeringen (schroefzekeringen moeten uit de houder worden verwijderd), aardlekschakelaars en contactgevers.
- De elektrische installatie moet een isolatieapparaat bevatten waardoor het apparaat volledig van het lichtnet afgesloten kan worden. Het isolatieapparaat moet een contactopening hebben met een minimale breedte van 3 mm.

## 2.3 Gebruik



### **WAARSCHUWING!**

Gevaar voor letsel, brandwonden of elektrische schokken.

- Verwijder voor gebruik (indien van toepassing) de verpakking, labels en beschermfolie.
- Dit apparaat is uitsluitend bestemd voor huishoudelijk gebruik.
- De specificatie van dit apparaat niet wijzigen.
- Zorg ervoor dat de ventilatieopeningen niet geblokkeerd zijn.
- Laat het apparaat tijdens het gebruik niet onbeheerd achter.
- Zet de kookzone op "uit" na elk gebruik.
- Vertrouw niet alleen op de pandetector.
- Leg geen bestek of pannendeksels op de kookzones. Deze kunnen heet worden.
- Bedien het apparaat niet met natte handen of als het contact maakt met water.
- Het apparaat mag niet worden gebruikt als werkblad of aanrecht.
- Sluit het apparaat direct af van de stroomtoevoer als het oppervlak van

het apparaat gebroken is. Dit om elektrische schokken te voorkomen.

- Gebruikers met een pacemaker moeten een afstand van minimaal 30 cm bewaren van de inductiekookzones als het apparaat in werking is.
- Als u eten in de hete olie doet, kan het spatten.



### **WAARSCHUWING!**

Risico op brand en explosie

- Verhitte vetten en olie kunnen ontvlambare damp afgeven. Houd vlammen of verwarmde voorwerpen uit de buurt van vet en olie als u hiermee kookt.
- De dampen die hete olie afgeeft kunnen spontane ontbranding veroorzaken.
- Gebruikte olie die voedselresten bevat kan brand veroorzaken bij een lagere temperatuur dan olie die voor de eerste keer wordt gebruikt.
- Plaats geen ontvlambare producten of gerechten die vochtig zijn gemaakt met ontvlambare producten in, bij of op het apparaat.



### **WAARSCHUWING!**

Risico op schade aan het apparaat.

- Zet geen heet kookgerei op het bedieningspaneel.
- Leg geen hete deksel op het glazen oppervlak van de kookplaat.
- Laat kookgerei niet droogkoken.
- Laat geen voorwerpen of kookgerei op het apparaat vallen. Het oppervlak kan beschadigen.
- Activeer de kookzones niet met lege pannen of zonder pannen erop.
- Geen aluminiumfolie op het apparaat leggen.
- Pannen van gietijzer, aluminium of met beschadigde bodems kunnen krassen veroorzaken in het glas / glaskeramiek. Til deze voorwerpen altijd op als u ze moet verplaatsen op het kookoppervlak.
- Dit apparaat is uitsluitend bestemd om mee te koken. Het mag niet worden gebruikt voor andere doeleinden, zoals het verwarmen van een kamer.

## 2.4 Onderhoud en reiniging

- Reinig het apparaat regelmatig om te voorkomen dat het materiaal van het oppervlak achteruitgaat.
- Schakel het apparaat uit en laat het afkoelen voordat u het schoonmaakt.
- Trek voor onderhoudswerkzaamheden de stekker uit het stopcontact.
- Gebruik geen waterstralen of stoom om het apparaat te reinigen.
- Reinig het apparaat met een vochtige zachte doek. Gebruik alleen neutrale reinigingsmiddelen. Gebruik geen schuurmiddelen, schuursponsjes, oplosmiddelen of metalen voorwerpen.

## 2.5 Service

- Neem contact op met de erkende servicedienst voor reparatie van het apparaat. Gebruik alleen originele reserveonderdelen.
- Met betrekking tot de lamp(en) in dit product en reservelampen die

afzonderlijk worden verkocht: Deze lampen zijn bedoeld om bestand te zijn tegen extreme fysieke omstandigheden in huishoudelijke apparaten, zoals temperatuur, trillingen, vochtigheid, of zijn bedoeld om informatie te geven over de operationele status van het apparaat. Ze zijn niet bedoeld voor gebruik in andere toepassingen en zijn niet geschikt voor verlichting in huishoudelijke ruimten.

## 2.6 Verwijdering



### WAARSCHUWING!

Gevaar voor letsel of verstikking.

- Neem contact met uw plaatselijke overheid voor informatie m.b.t. correcte afvalverwerking van het apparaat.
- Haal de stekker uit het stopcontact.
- Snijd het netsnoer vlak bij het apparaat af en gooi het weg.

# 3. MONTAGE



### WAARSCHUWING!

Raadpleeg de hoofdstukken Veiligheid.

## 3.1 Voor montage

Voordat u de kookplaat installeert, dient u de onderstaande informatie van het typeplaatje te noteren. Het typeplaatje bevindt zich onderop de kookplaat.

Serienummer .....

## 3.2 Ingebouwde kookplaten

Inbouwkookplaten mogen alleen worden gebruikt nadat zij ingebouwd zijn in geschikte inbouwunits of werkbladen die aan de normen voldoen.

## 3.3 Aansluitkabel

- Bij de kookplaat wordt een aansluitkabel meegeleverd.
- Voor het vervangen van een beschadigde voedingskabel, gebruikt u het kabeltype: H05V2V2-F dat een

temperatuur van 90 °C of hoger weerstaat. Neem contact op met een klantenservice bij u in de buurt.

## 3.4 Samenstellen

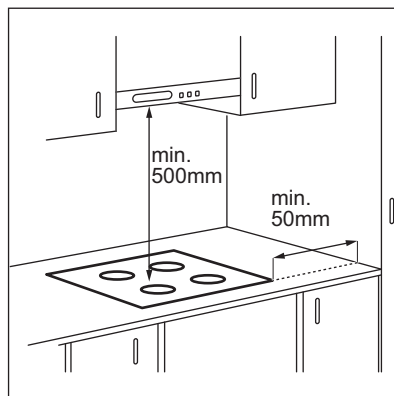

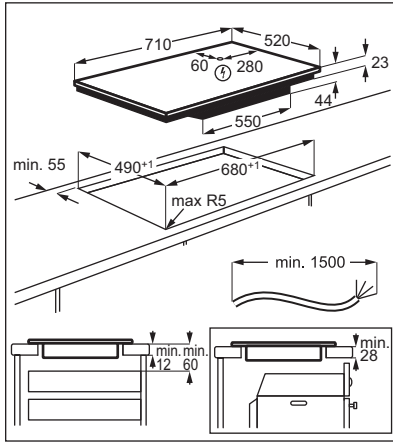

## 4. BESCHRIJVING VAN HET PRODUCT

### 4.1 Indeling kookplaat

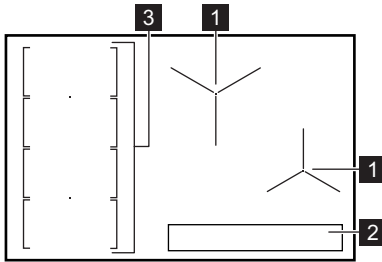





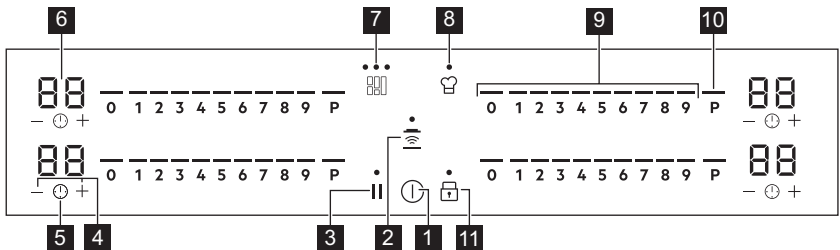



- 1 Inductiekookzone
- 2 Bedieningspaneel
- 3 Flexibele inductiekookzone die bestaat uit vier secties

### 4.2 Indeling Bedieningspaneel



Om het bedieningspaneel en de zoneposities te zien, activeert u het apparaat met . Gebruik de tiptoetsen om het apparaat te bedienen. De displays, indicatielampjes en geluiden tonen welke functies worden gebruikt.



Tip-toets	Funcie	Opmerking
1 	AAN/UIT	De kookplaat in- en uitschakelen.
2 	Hob <sup>2</sup> Hood	De handmatige modus van functie in- en uitschakelen.
3 	Pauze	De functie in- en uitschakelen.
4 	-	De tijd verlengen of verkorten.
5 	-	Timerfunctie instellen.
6 -	Timerdisplay	De tijd in minuten weergeven.
7 	FlexiBridge	Om over te schakelen tussen drie modi van de functie.
8 	PowerSlide	De functie in- en uitschakelen.
9 -	Bedieningsstrip	Het instellen van de kookstand.
10 	PowerBoost	Het inschakelen van de functie.
11 	Blokking / Kinderbeveiliging van de kookplaat	Het bedieningspaneel vergrendelen/ontgrendelen.

### 4.3 OptiHeat Control (3-staps restwarmte-indicatie)



**WAARSCHUWING!**

 /  /  - Er bestaat verbrandingsgevaar door restwarmte. De aanduidingen tonen het niveau van de restwarmte voor de kookzones die u momenteel gebruikt. De aanduidingen kunnen ook aangaan voor de nabijgelegen kookzones, zelfs als u deze niet gebruikt.

De inductiekookzones creëren de voor het kookproces benodigde warmte direct in de bodem van de pan. Het glaskeramik wordt verwarmd door de warmte van de pannen.

Als de kookplaat uitgeschakeld is, zijn de aanduidingen nog zichtbaar. Als de kookplaat koud genoeg is, verdwijnen ze.

## 5. DAGELIJKS GEBRUIK



**WAARSCHUWING!**

Raadpleeg de hoofdstukken Veiligheid.

### 5.1 In- of uitschakelen

Raak  1 seconde aan om de kookplaat in- of uit te schakelen.

De regelbalken gaan aan als u de kookplaat aanzet en gaan uit als u de kookplaat uitschakelt.  
Als de kookplaat is uitgeschakeld kunt u alleen ① zien.

## 5.2 Automatische uitschakeling

**De functie schakelt de kookplaat automatisch uit als:**

- u gedurende 50 seconden geen kookgerei op de kookplaats zet,
- u binnen 50 seconden na het plaatsen van het kookgerei geen warmtestand instelt,
- u iets hebt gemorst of langer dan 10 seconden iets op het bedieningspaneel hebt gelegd (een pan, doek). Als het geluidssignaal klinkt, schakelt de kookplaat uit. Verwijder het voorwerp of reinig het bedieningspaneel.
- de kookplaat te heet wordt (b.v. als een pan droogkookt). De kookzone moet afgekoeld zijn voordat u de kookplaat weer kunt gebruiken.
- u een kookzone niet uitschakelt of de kookstand verandert. Na 'n tijdje gaat de kookplaat uit.

**De verhouding tussen kookstand en de tijd waarna de kookplaat uitschakelt:**

Warmte-instelling	De kookplaat wordt uitgeschakeld na
1 - 2	6 uur
3 - 4	5 uur
5	4 uur
6 - 9	1,5 uur

## 5.3 Het gebruik van de kookzones



### LET OP!

Plaats geen heet kookgerei op het bedieningspaneel. Er bestaat een risico dat de elektronische onderdelen beschadigen.

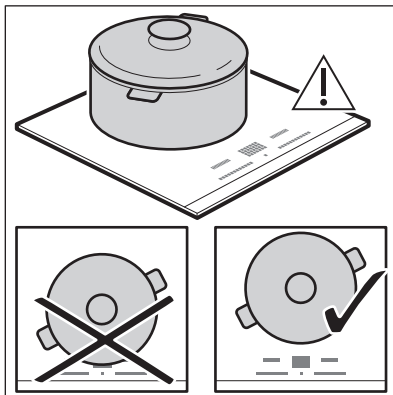

Plaats het kookgerei in het midden van de gekozen kookzone.

Inductiekookzones passen zich tot op zekere hoogte automatisch aan de afmeting van het kookgerei aan.

Wanneer de pan is gedetecteerd, gaat de kookstand 0 aan.

## 5.4 De warmte-instelling

Raak de regelbalk aan op de gewenste warmtestand of glij met uw vinger over de regelbalk om de warmtestand van een kookzone in te stellen of te wijzigen.

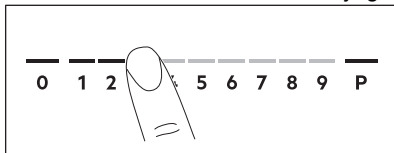

Als u eenmaal een pan op de kookzone zet en de kookstand instelt, blijft deze gedurende 50 seconden gelijk nadat u de pan heeft verwijderd. De regelbalk knippert voor de tweede helft van die tijd. Als u de pan binnen deze tijd weer op de kookzone plaatst reactiveert de kookstand. Zo niet wordt de kookzone uitgeschakeld.

## 5.5 Vermogensbeheer functie

- De kookzones zijn gegroepeerd volgens locatie en aantal fasen van de kookplaat. Zie afbeelding.
- Elke fase heeft een maximale elektriciteitslading van 3680 W.

- De functie verdeelt het vermogen tussen de kookzones aangesloten op dezelfde fase.
- De functie wordt geactiveerd als de totale elektriciteitslading van de kookzones aangesloten op een enkele fase de 3680 W overschrijdt.
- De functie verlaagt het vermogen naar de andere kookzones aangesloten op dezelfde fase.
- Voor kookzones met verminderd vermogen toont het bedieningspaneel alleen de maximaal mogelijke warmte-instellingen.
- Als een hogere warmte-instelling niet beschikbaar is verlaagt u die eerst voor de andere kookzones.
- De activering van de functie is afhankelijk van de grootte en het aantal van de pannen

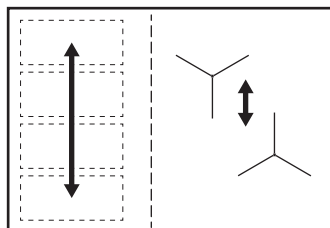

## 5.6 PowerBoost

Deze functie activeert meer vermogen voor de geschikte inductiekookzone, afhankelijk van de grootte van het kookgerei. De functie kan maar voor een beperkte periode worden geactiveerd.

Druk op **P** om de functie voor de kookzone te activeren. De functie wordt automatisch uitgeschakeld.

**i** Raadpleeg voor maximale tijdsduur 'Technische gegevens'.

## 5.7 Timer

### Timer met aftelfunctie

Gebruik deze functie om aan te geven hoe lang een kookzone moet werken tijdens een enkele kooksessie.

Stel de kookstand voor de juiste kookzone in en daarna de functie.

1. Raak **⌚** aan om de functie in te schakelen of de tijd te wijzigen.

De timercijfers **00** en de indicatoren **+** en **-** verschijnen op het scherm. Als de timer niet wordt ingesteld, verdwijnen **+** en **-** na 3 seconden.

2. Raak **+** of **-** aan om de tijd in te stellen (00 - 99 minuten).

Na 3 seconden gaat de timer automatisch aftellen. De indicatoren **+**, en **-** verdwijnen. Als de tijd verstreken is, klinkt er een signaal en knippert **00**. Om het signaal te stoppen, raakt u **⌚** aan.

Voor het uitschakelen van de functie raakt u **⌚** aan. De indicatielampjes **+** en **-** gaan branden. Gebruik **-** of **+** om **00** op het display in te stellen. U kunt ook het warmte-niveau instellen op 0. Als gevolg daarvan hoort u een geluid en wordt de timer geannuleerd.

## Kookwekker

U kunt deze functie gebruiken als kookwekker terwijl de kookplaat is ingeschakeld maar de kookzones niet werken.

Plaats een pan op een kookzone om het symbool **⌚** te zien.

1. Raak **⌚** om de functie te activeren.
2. Raak **+** of **-** aan om de tijd in te stellen.

De functie wordt automatisch na 4 seconden gestart.

Als u de functie instelt, kunt u de pan verwijderen.



Als de tijd verstreken is, klinkt er een signaal en knippert **00**. Tik op **⌚** om het signaal uit te schakelen.

Voor het uitschakelen van de functie raakt u **⌚** aan. De aanduidingen **+** en **-** gaan branden. Gebruik **-** of **+** om **00** op het display in te stellen.

 De functie heeft geen invloed op de werking van de kookzones.

## 5.8 Pauze

Deze functie stelt alle kookzones die in werking zijn in op de laagste kookstand.

Als de functie actief is, kunnen de symbolen ,  of  worden gebruikt.



Tik op  om de functie in te schakelen. De warmte-instelling wordt verlaagd naar 1.

Voor het uitschakelen van de functie raakt u  aan. De voorgaande warmte-instelling gaat aan.

## 5.9 Blokkering

U kunt het bedieningspaneel vergrendelen terwijl de kookplaat in werking is. Hiermee wordt voorkomen dat de kookstand per ongeluk wordt veranderd.

Stel eerst de kookstand in.

Tik op  om de functie in te schakelen. Als u de functie wilt deactiveren, houdt u  ingedrukt.

 Als u de kookplaat uitzet, stopt u deze functie ook.

## 5.10 Kinderbeveiliging van de kookplaat

Deze functie voorkomt dat de kookplaat onbedoeld wordt gebruikt.

Schakel eerst de kookplaat in, maar stel geen kookstand in.

Raak  aan totdat u het geluid hoort en de indicator oplicht om de functie te activeren. De regelbalken verdwijnen. Schakel de kookplaat uit.

 Als u de kookplaat uitschakelt, is de functie nog steeds actief.

**Om de functie gedurende één kooksessie te deactiveren:** Schakel de

kookplaat in met .  gaat branden.







Raak  aan totdat u het geluid hoort en de indicator uit gaat. De regelbalk verschijnt. Stel de warmte in binnen 50 seconden. U kunt de kookplaat bedienen.

Als u de kookplaat uitschakelt met  is de functie nog steeds actief.

**Om de functie permanent te deactiveren:** activeer de kookplaat en stel geen kookstand in. Raak  totdat u een geluid hoort en de indicator uit gaat. De regelbalken verschijnen. Schakel de kookplaat uit.

## 5.11 OffSound Control (De geluiden in- en uitschakelen)

Schakel eerst de kookplaat uit.

1. Raak  3 seconden aan om de functie in te schakelen. Het display gaat aan en uit.
2. Raak  3 seconden aan.  of  gaat aan.
3. Raak  van de timer aan om één van het volgende te kiezen:
  -  - de signalen zijn uit
  -  - de signalen zijn aan
4. Om uw keuze te bevestigen moet u wachten tot de kookplaat automatisch uitschakelt.

Als de functie op  staat, kunt u de geluiden alleen horen als:

- u aanraakt 
- Kookwekker naar beneden komt
- Timer met aftelfunctie naar beneden komt
- u iets op het bedieningspaneel plaatst.

## 5.12 Hob<sup>2</sup>Hood

Het is een geavanceerde automatische functie die de kookplaat op een speciale afzuigkap aansluit. Zowel de kookplaat als de afzuigkap heeft een infraroodontvanger. De snelheid van de ventilator wordt automatisch bepaald op basis van de modusinstelling en de temperatuur van de heetste pan op de kookplaat. U kunt de ventilator van de kookplaat handmatig bedienen.

**i** Voor de meeste afzuigkappen wordt het afstandsbedieningssysteem uitgeschakeld. Inschakelen voordat u de functie gebruikt. Zie voor meer informatie de gebruikershandleiding van de afzuigkap.

**De functie automatisch bedienen**  
 Stel de automatische modus in op H1 – H6 om de functie automatisch te bedienen. De kookplaat is oorspronkelijk ingesteld op H5. De afzuigkap reageert als u de kookplaat bedient. De kookplaat herkent de temperatuur van de pannen automatisch en stelt de snelheid van de ventilator erop af.

**De verlichting activeren**  
 U kunt de kookplaat instellen om de verlichting automatisch te activeren als u de kookplaat aan zet. Zet daarvoor de automatische modus op H1 – H6.

**i** De verlichting van de afzuigkap gaat uit 2 minuten nadat u de kookplaat heeft uitgeschakeld.

**Automatische modi**

	Auto- mati- sche ver- lich- ting	Koken <sup>1)</sup>	Bak- ken <sup>2)</sup>
Modus H0	Uit	Uit	Uit
Modus H1	Aan	Uit	Uit
Modus H2 <sup>3)</sup>	Aan	Ventila- torsnel- heid 1	Ventila- torsnel- heid 1
Modus H3	Aan	Uit	Ventila- torsnel- heid 1
Modus H4	Aan	Ventila- torsnel- heid 1	Ventila- torsnel- heid 1

	Auto- mati- sche ver- lich- ting	Koken <sup>1)</sup>	Bak- ken <sup>2)</sup>
Modus H5	Aan	Ventila- torsnel- heid 1	Ventila- torsnel- heid 2
Modus H6	Aan	Ventila- torsnel- heid 2	Ventila- torsnel- heid 3

1) De kookplaat detecteert het kookproces en activeert de ventilatorsnelheid overeenkomstig de automatische modus.

2) De kookplaat detecteert het bakproces en activeert de ventilatorsnelheid overeenkomstig de automatische modus.

3) Deze modus activeert de ventilator en de verlichting en reageert niet op de temperatuur.

**De automatische modus veranderen**

- Schakel het apparaat uit.
- Raak  3 seconden aan. Het display gaat aan en uit.
- Raak  3 seconden aan.
- Raak  een paar keer aan tot **H** aan gaat.
- Raak  van de timer aan om een automatische modus te selecteren. Als u stopt met koken en de kookplaat uitschakelt, kan de ventilator nog even blijven werken. Daarna schakelt het systeem de ventilator automatisch uit en wordt voorkomen dat u de ventilator per ongeluk de komende 30 seconden activeert.



**i** Schakel de automatische modus van de functie uit om de kookplaat direct te bedienen op het kookplaatpaneel.

## De ventilatorsnelheid handmatig bedienen

U kunt de ventilator van de kookplaat handmatig bedienen.

Raak  aan als de kookplaat actief is. Dit schakelt de automatische bediening van de functie uit zodat u de ventilatorsnelheid handmatig kunt veranderen.

Als u op  drukt, wordt de ventilatorsnelheid met één verhoogd. Als

u een intensief niveau bereikt en weer op  drukt, stelt u de ventilatorsnelheid in op 0 waardoor de afzuigkapventilator uitschakelt. Om de ventilator weer te starten met ventilatorsnelheid 1, raakt u  aan.

-  Schakel de kookplaat uit en weer aan om de automatische bediening van de functie te activeren.

## 6. FLEXIBELE INDUCTIEKOOKZONE



### WAARSCHUWING!

Raadpleeg de hoofdstukken Veiligheid.

### 6.1 FlexiBridge functie

De flexibele inductiekookzone bestaat uit vier gedeelten. De gedeelten kunnen worden gecombineerd in twee kookzones met verschillende maten, of in één grote kookzone. De zijkanen van de zones die samenwerken, gaan branden en ze worden aan elkaar verbonden met een kortere brandende lijnen. U kiest de combinatie van de zones door de modus te kiezen die van toepassing is op het formaat van het kookgerei dat u wilt gebruiken. Er bestaan drie modi: Standaard (automatisch geactiveerd als u de kookplaat aanzet), Big Bridge (grote overbrugging) en Max Bridge (maximale overbrugging).



Gebruik de twee regelbalken aan de linkerkant om de kookstand in te stellen.

#### Schakelen tussen de modi

Gebruik de tiptoets om tussen de modi te schakelen: .

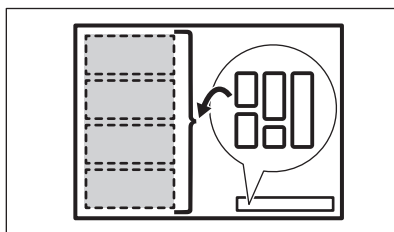

Als u tussen de modi schakelt dan wordt de warmte-instelling teruggezet op 0.

#### Diameter en positie van het kookgerei

Kies de modus die aansluit op de afmeting en de vorm van het kookgerei. Het kookgerei moet de geselecteerde zone zoveel mogelijk bedekken. Plaats het kookgerei in het midden van de geselecteerde zone!

Plaats kookgerei met een bodemdiameter die kleiner is dan 160 mm op het midden van een enkel gedeelte.

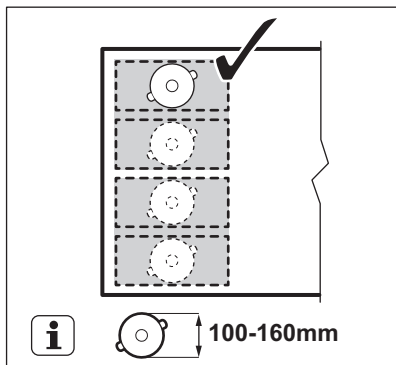

Plaats het kookgerei met een bodemdiameter die groter is dan 160 mm in het midden van twee gedeelten.

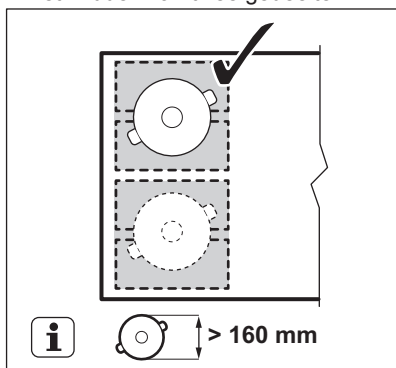

## 6.2 FlexiBridge Standaardmodus

Deze modus wordt geactiveerd als u de kookplaat aanzet. Het brengt de gedeelten samen in twee afzonderlijke kookzones. De zijkanten van de zones die in deze modus samenwerken gaan branden en ze worden verbonden met kortere brandende lijnen. U kunt de warmte-instelling voor iedere zone apart instellen. Gebruik de twee regelbalken aan de linkerkant.

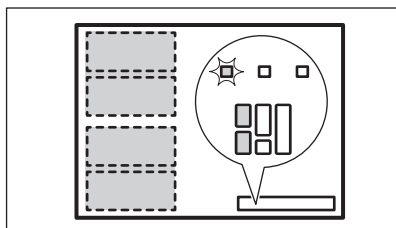

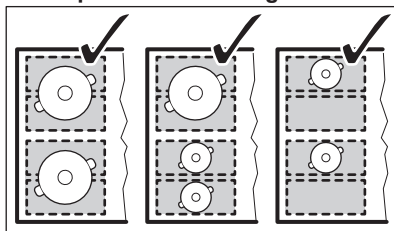

## Juiste positie voor kookgerei:

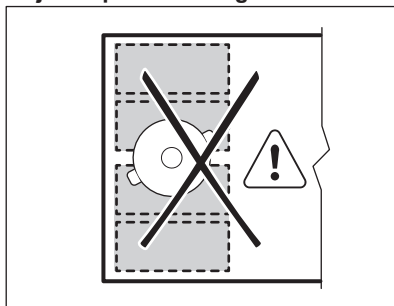

## Onjuiste positie kookgerei:



## 6.3 FlexiBridge Big Bridge- modus (grote overbrugging)

Om de modus te activeren, drukt u op  totdat u het lampje  van de juiste modus ziet. Deze modus brengt drie achterste gedeelten samen in één kookzone. Het voorste gedeelte is niet verbonden en blijft werken als afzonderlijke kookzone. U kunt de warmte-instelling voor elke zone afzonderlijk instellen. Gebruik twee regelbalken aan de linker zijkant.

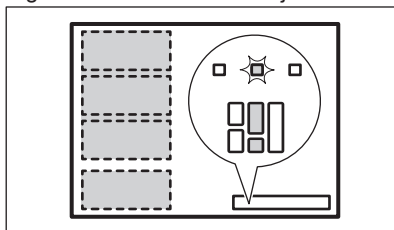

## Juiste positie voor kookgerei:

Om deze modus te gebruiken moet u het kookgerei op de drie samengebrachte gedeelten plaatsen. Als u kookgerei gebruikt dat kleiner is dan twee

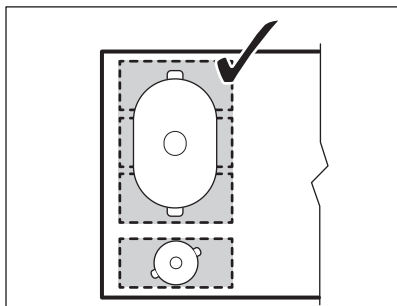

gedeelten, knippert de regelbalk en schakelt de zone na 2 minuten uit.

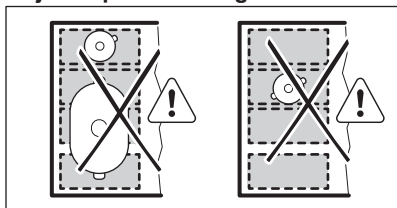

**Onjuiste positie kookgerei:**



## 6.4 FlexiBridge Max Bridge mode (Maximale overbrugging)

Om de modus te activeren, drukt u op  totdat u het lampje  van de juiste modus ziet. Deze modus brengt alle gedeelten samen in één kookzone. Gebruik een van de twee regelbalken links om de warmte-instelling te bedienen.

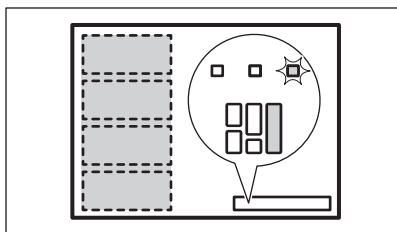

**Juiste positie voor kookgerei:**

Om deze modus te gebruiken moet u het kookgerei op de vier samengebrachte gedeelten plaatsen. Als u kookgerei gebruikt dat kleiner is dan drie gedeelten, knippert de regelbalk en schakelt de zone na 2 minuten uit.

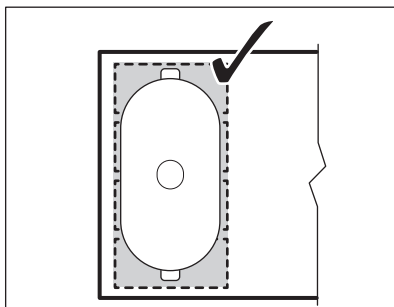

**Onjuiste positie kookgerei:**

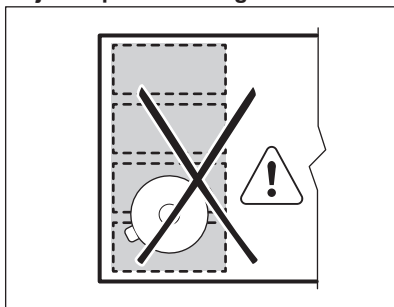

## 6.5 PowerSlide

Deze functie maakt het u mogelijk de temperatuur aan te passen door het kookgerei naar een andere positie op de inductiekookzone te bewegen.



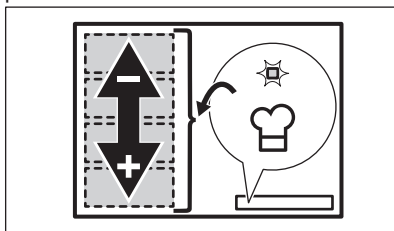



De functie verdeelt de inductiekookzone in drie zones met verschillende warmte-instellingen. De kookplaat neemt de positie van het kookgerei weer en past de warmte-instelling aan op de positie. U kunt het kookgerei in de voorste, de middelste of de achterste positie zetten. Als u het kookgerei in de voorste positie plaatst, krijgt u de hoogste kookstand. Om het te verminderen, verplaatst u het kookgerei naar de middelste of achterste positie.







- i** Gebruik maar één pot als u met deze functie werkt. Als u de warmte-instelling wilt wijzigen, tilt u de pan op en zet u hem op een andere zone. Als u de kookgerei vershuift, kunnen er krassen en een verkleuring van het oppervlak ontstaan.

**Algemene informatie:**

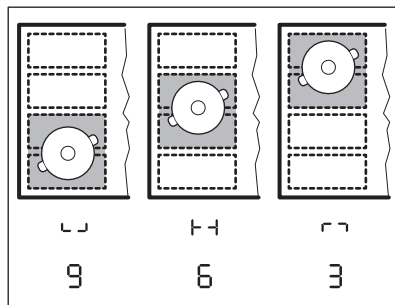
- de minimale bodemdiameter van het kookgerei moet voor deze functie 160 mm zijn.
- Als u de pan in de voorste positie plaatst, licht  op het bedieningspaneel op. De bedieningsbalk toont de standaard warmte-instelling .
- Als u de pan in de middelste positie plaatst, licht  op het bedieningspaneel op. De bedieningsbalk toont de standaard warmte-instelling .
- Als u de pan in de achterste positie plaatst, licht  op het bedieningspaneel op. De bedieningsbalk toont de standaard warmte-instelling .



- Gebruik de bedieningsstrip linksvoor om de standaard warmte-instelling te wijzigen. U kunt de standaard warmte-instelling alleen veranderen als de functie actief is. U kunt de warmte-instelling voor elke positie afzonderlijk wijzigen. De kookplaat zal uw instellingen onthouden voor de volgende keer dat u de functie activeert.

Tik op  om de functie in te schakelen. De indicator gaat branden en de regelbalk geeft de standaard warmte-instelling weer. Voor het uitschakelen van de functie raakt u  aan.

## 7. AANWIJZINGEN EN TIPS

- !** **WAARSCHUWING!**  
Raadpleeg de hoofdstukken Veiligheid.

### 7.1 Kookgerei

- i** Bij een inductiekookzone zorgt een sterk elektromagnetisch veld ervoor dat het kookgerei erg snel heet wordt.
- i** Gebruik de inductiekookzones met geschikte pannen.

**Materiaal van het kookgerei**

- **correct:** gietijzer, staal, geëmailleerd staal, roestvrij staal, meerlaagse

bodem (aangemerkt als geschikt door de fabrikant).

- **niet correct:** aluminium, koper, messing, glas, keramiek, porselein.

**Een pan is geschikt voor een inductiekookplaat als:**

- water op de hoogste kookstand binnen korte tijd wordt verwarmd.
- een magneet vast blijft zitten aan de bodem van het kookgerei.

- i** De bodem van het kookgerei moet zo dik en vlak mogelijk zijn. Zorg ervoor dat bodems schoon en droog zijn voordat ze op de kookplaat worden gezet.

**Afmetingen van de pannen**

Inductiekookzones passen zich tot op zekere hoogte automatisch aan de afmeting van het kookgerei aan.

De efficiëntie van de kookzone heeft betrekking op de diameter van het kookgerei. Kookgerei met een diameter die kleiner is dan het minimum, ontvangt slechts een deel van het vermogen dat door de kookzone wordt gegenereerd.



Raadpleeg "Technische gegevens".

## 7.2 Lawaai tijdens gebruik

Als u dit hoort:

- kraakgeluid: kookgerei is gemaakt van verschillende materialen (sandwich-constructie).
- fluitend geluid: bij gebruik van een kookzone met een hoge kookstand en als het kookgerei is gemaakt van verschillende materialen (een sandwich-constructie).
- bromgeluid: als u een hoge kookstand gebruikt.
- klikken: er treedt elektrische schakeling op.

• sissen, zoemen: de ventilator werkt.  
**Deze geluiden zijn normaal en hebben niets met een defect te maken.**

## 7.3 Öko Timer (Eco-timer)

Om energie te besparen schakelt het verwarmingselement van de kookzone eerder uit dan het signaal van de timer met aftelfunctie klinkt. Het verschil in werkingstijd hangt af van het niveau van de kookstand en de tijd dat u kookt.

## 7.4 Voorbeelden van kooktoepassingen

De correlatie tussen de kookstand en het stroomverbruik van de kookzone is niet lineair. Wanneer u de kookstand verhoogt, is dit niet proportioneel met de toename in stroomverbruik van de kookzone. Het betekent dat een kookzone op de medium kookstand minder dan de helft van het vermogen gebruikt.



De gegevens in de volgende tabel dienen slechts als richtlijn.

Warmte-instelling	Gebruik om:	Tijd (min)	Tips
1	Bereide gerechten warmhouden.	zoals nodig	Een deksel op het kookgerei doen.
1 - 2	Hollandaisesaus, smelten: boter, chocolade, gelatine.	5 - 25	Van tijd tot tijd mengen.
1 - 2	Stollen: luchtige omeletten, gebakken eieren.	10 - 40	Met deksel bereiden.
2 - 3	Zachtjes aan de kook brengen van rijst en gerechten op melkbasis, reeds bereide gerechten opwarmen.	25 - 50	Voeg minimaal twee keer zo veel vocht toe als rijst en roer gerechten op melkbasis halverwege de procedure door.
3 - 4	Stomen van groenten, vis en vlees.	20 - 45	Voeg een paar eetlepels vocht toe.
4 - 5	Aardappelen stomen.	20 - 60	Gebruik max. ¼ l water voor 750 g aardappelen.

Warmte-instelling	Gebruik om:	Tijd (min)	Tips
4 - 5	Bereiden van grotere hoeveelheden voedsel, stoofschotels en soepen.	60 - 150	Tot 3 l vloeistof plus ingrediënten
6 - 7	Zacht bakken: kalfsoester, cordon bleu van kalfsvlees, koteletten, rissoles, worstjes, lever, roux, eieren, pannenkoeken, donuts.	zoals nodig	Halverwege de bereidingstijd omdraaien.
7 - 8	Door-en-door gebraden, opgebakken aardappelen, lendenbiefstukken, steaks.	5 - 15	Halverwege de bereidingstijd omdraaien.
9	Aan de kook brengen van water, pasta koken, aanbraden van vlees (goulash, stoofvlees), frituren van friet.		
<b>P</b>	Kook grote hoeveelheden water. PowerBoost wordt geactiveerd.		

## 7.5 Praktische tips voor Hob<sup>2</sup>Hood

Als u de kookplaat bedient met de functie:

- Bescherm het afzuigkappaneel tegen direct zonlicht.
- Breng geen halogeenverlichting aan in het afzuigkappaneel.
- Dek het bedieningspaneel van de afzuigkap niet af.
- Onderbreek het signaal tussen de kookplaat en de afzuigkap niet (bijvoorbeeld met een hand, een handgreep van een pan of een grote pan). Zie de afbeelding.

**De afzuigkap in de afbeelding is slechts een voorbeeld.**

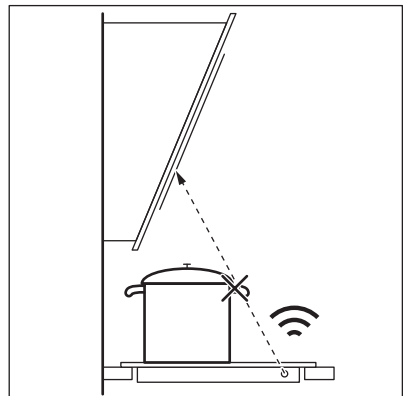

Andere op afstand bediende apparaten kunnen het signaal hinderen. Gebruik geen op afstand bedienbare apparaten op het moment dat u de functie op de kookplaat gebruikt.

### Afzuigkappen met de Hob<sup>2</sup>Hood functie

Zie de consumentenwebsite voor de volledige reeks afzuigkappen die met deze functie werken. De AEG-afzuigkappen die met deze functie werken moeten het symbool  hebben.

## 8. ONDERHOUD EN REINIGING



### WAARSCHUWING!

Raadpleeg de hoofdstukken  
Veiligheid.

### 8.1 Algemene informatie

- Maak de kookplaat na ieder gebruik schoon.
- Gebruik altijd kookgerei met een schone bodem.
- Krassen of donkere vlekken op de oppervlakte hebben geen invloed op de werking van de kookplaat.
- Gebruik een specifiek schoonmaakmiddel voor het oppervlak van de kookplaat.
- Gebruik een speciale schraper voor de glazen plaat.



De afdruk op de flexibele inductiekookzone kan vies worden of van kleur veranderen door schuivende pannen. U kunt de zone op de normale manier schoonmaken.

### 8.2 De kookplaat schoonmaken

- **Verwijder direct:** gesmolten kunststof, plastic folie, suiker en suikerhoudend voedsel, anders kan dit schade aan de kookplaat veroorzaken. Doe voorzichtig om brandwonden te voorkomen. Gebruik de speciale schraper op de glazen plaat en verwijder resten door het blad over het oppervlak te schuiven.
- **Verwijder nadat de kookplaat voldoende is afgekoeld:** kalk- en waterkringen, vetspatten en metaalachtig glanzende verkleuringen. Reinig de kookplaat met een vochtige doek en een beetje niet-schurend reinigingsmiddel. Droog de kookplaat na reiniging af met een zachte doek.
- **Verkleuring glanzende metalen verwijderen:** reinig het glazen oppervlak met een doek en een oplossing van water met azijn.

## 9. PROBLEEMOPLOSSING



### WAARSCHUWING!

Raadpleeg de hoofdstukken  
Veiligheid.

### 9.1 Wat moet u doen als...

Probleem	Mogelijke oorzaak	oplossing
U kunt de kookplaat niet inschakelen of bedienen.	De kookplaat is niet aangesloten op een stopcontact of is niet goed geïnstalleerd.	Controleer of de kookplaat goed is aangesloten op het lichtnet. Raadpleeg het aansluitdiagram.
	De zekering is doorgeslagen.	Ga na of de zekering de oorzaak van de storing is. Als de zekeringen keer op keer doorslaan, neemt u contact op met een erkende installateur.

<b>Probleem</b>	<b>Mogelijke oorzaak</b>	<b>oplossing</b>
	Stel gedurende 50 seconden geen kookstand in.	Schakel de kookplaat opnieuw in en stel de kookstand binnen 50 seconden in.
	U hebt 2 of meer tiptoetsen tegelijk aangeraakt.	Raak slechts één tiptoets tegelijk aan.
	Pauze is in werking.	Raadpleeg "Dagelijks gebruik".
	Er ligt water of er zitten vet-spatten op het bedieningspaneel.	Reinig het bedieningspaneel.
U kunt de maximale warmtestand niet instellen voor één van de kookzones.	De andere zones verbruiken het maximaal beschikbare vermogen. Uw kookplaat werkt correct.	Verlaag de warmtestand van de andere kookzones die op dezelfde fase zijn aangesloten. Zie "Energiebeheer".
Er klinkt een geluidssignaal en de kookplaat wordt uitgeschakeld. Er klinkt een geluidssignaal als de kookplaat wordt uitgeschakeld.	U hebt een of meer tiptoetsen afgedekt.	Verwijder het voorwerp van de tiptoetsen.
De kookplaat schakelt uit.	U hebt iets op de tiptoets ① gezet.	Verwijder het object van de tiptoets.
De restwarmte-indicator gaat niet aan.	De zone is niet heet, omdat hij slechts kortstondig is bediend of de sensor beschadigd is.	Als de kookzone lang genoeg in werking is geweest om heet te zijn, neemt u contact op met de klantenservice.
Hob®Hood werkt niet.	U dekt het bedieningspaneel af.	Verwijder het voorwerp van het bedieningspaneel.
	U maakt gebruik van een hele grote pan die het signaal blokkeert.	Gebruik een kleinere pan, verander van kookzone of bedien de afzuigkap handmatig.
De tiptoetsen worden warm.	Het kookgerei is te groot of staat te dicht bij het bedieningspaneel.	Plaats groter kookgerei op de achterste kookzones indien nodig.
Er klinkt geen geluidssignaal wanneer u de tiptoetsen van het bedieningspaneel aanraakt.	De signalen zijn uit.	Activeer het geluid. Raadpleeg "Dagelijks gebruik".

<b>Probleem</b>	<b>Mogelijke oorzaak</b>	<b>oplossing</b>
De flexibele inductiekookzone verwarmt het kookgerei niet.	De pan staat op een verkeerde plek op de flexibele inductiekookzone.	Zet het kookgerei op de juiste plek op de flexibele inductiekookzone. De plaats van het kookgerei is afhankelijk van de geactiveerde functie of functiemodus. Zie "Flexibele inductiekookruimte".
	De diameter van de bodem van het kookgerei is incorrect voor de geactiveerde functie of functiemodus.	Gebruik alleen pannen met een diameter die geschikt is voor de geactiveerde functie of functiemodus. Gebruik pannen met een diameter kleiner dan 160 mm op één deel van de flexibele inductiekookzone. Zie "Flexibele inductiekookruimte".
 gaat aan.	Kinderbeveiliging van de kookplaat of Blokkering is in werking.	Raadpleeg "Dagelijks gebruik".
De bedieningsbalk knippert.	Er staat geen kookgerei op de zone, of de zone is niet volledig bedekt.	Zet kookgerei op de zone, zodat het kookgerei de zone volledig bedekt.
	Het kookgerei is niet geschikt.	Gebruik geschikt kookgerei. Zie 'Nuttige aanwijzingen en tips'.
	De diameter aan de bodem van het kookgerei is te klein voor de zone.	Gebruik kookgerei met de juiste afmetingen. Raadpleeg "Technische gegevens".
	FlexiBridge is in werking. Eén of meerdere delen van de werkende functiemodus wordt niet afgedekt door het kookgerei.	Zet het kookgerei op het juiste aantal delen van de werkende functiemodus of wijzig de functiemodus. Zie "Flexibele inductiekookruimte".
 gaat aan.	PowerSlide is in werking. Er worden twee pannen geplaatst op de flexibele inductiekookzone.	Gebruik slechts één pan. Zie "Flexibele inductiekookruimte".

Probleem	Mogelijke oorzaak	oplossing
Ě en een getal gaat branden.	Er heeft zich een fout in de kookplaat voorgedaan.	Schakel de kookplaat uit en na 30 seconden weer in.  Wanneer Ě weer verschijnt, trekt u de stekker van de kookplaat uit het stopcontact. Steek de stekker van de kookplaat er na 30 seconden weer in. Als het probleem zich blijft voordoen, neem dan contact op met een erkend servicecentrum.
U kunt een constant piepegeluid horen.	De elektrische aansluiting is onjuist.	Trek de stekker van de kookplaat uit het stopcontact. Laat de installatie controleren door een erkende elektricien.

## 9.2 Als u het probleem niet kunt oplossen...

Als u niet zelf het probleem kunt verhelpen, neem dan contact op met uw verkoper of de serviceafdeling. Zie voor deze gegevens het typeplaatje. Verzeker u ervan dat u de kookplaat correct gebruikt heeft. Bij onjuist gebruik van het

apparaat wordt het bezoek van de onderhoudstechnicus van de klantenservice of de vakhandelaar in rekening gebracht, zelfs tijdens de garantieperiode. De instructies over het service center en de garantiebepalingen vindt u in het garantieboekje.

# 10. TECHNISCHE GEGEVENS

## 10.1 Typeplaatje

Model IPE74571FB  
 Type 62 C4A 21 AA  
 Inductie 7.35 kW  
 Ser.Nr. ....  
 AEG

PNC 949 597 478 00  
 220 - 240 V / 400 V 2N 50 - 60 Hz  
 Geproduceerd in Duitsland  
 7.35 kW  

## 10.2 Specificatie kookzones

Kookzone	Nominaal vermogen (max warmte-instelling) [W]	PowerBoost [W]	PowerBoost maximale duur [min]	Diameter van het kookgerei [mm]
Middenachter	2300	3600	10	180 - 240
Rechtsvoor	1400	2500	4	125 - 145

Kookzone	Nominaal vermogen (max warmte-instelling) [W]	PowerBoost [W]	PowerBoost maximale duur [min]	Diameter van het kookgerei [mm]
Flexibele inductiekookzone	2300	3200	10	minimum 100

Het vermogen van de kookzones kan enigszins afwijken van de gegevens in de tabel. Het verandert met het materiaal en de afmetingen van het kookgerei.

Gebruik voor optimale kookresultaten alleen kookgerei met een diameter niet groter dan vermeld in de tabel.

## 11. ENERGIEZUINIGHEID

### 11.1 Productinformatie volgens EU 66/2014 alleen geldig voor EU-markt

Modelidentificatie	IPE74571FB		
Type kookplaat	Ingebouwde kookplaat		
Aantal kookzones	2		
Aantal kookzones	1		
Verwarmingstechnologie	Inductie		
Diameter ronde kookzones (Ø)	Middenachter Rechtsvoor	24,0 cm 14,5 cm	
Lengte (L) en breedte (B) van kookgedeelte	Links	L 41,8 cm B 24,8 cm	
Energieverbruik per kookzone (EC electric cooking)	Middenachter Rechtsvoor	189,2 Wh/kg 187,5 Wh/kg	
Energieverbruik van de kookzone (EC electric cooking)	Links	187,0 Wh/kg	
Energieverbruik van de kookplaat (EC electric hob)	187,6 Wh/kg		

EN 60350-2 - Huishoudelijke elektrische kookapparaten - deel 2: Kookplaten - Methodes voor het meten van de prestatie

### 11.2 Energiebesparing

U kunt elke dag energie besparen tijdens het koken door de onderstaande tips te volgen.

- Warm alleen de hoeveelheid water op die u nodig heeft.
- Doe indien mogelijk altijd een deksel op de pan.
- Zet uw kookgerei op de kookzone voordat u deze activeert.
- Zet kleiner kookgerei op kleinere kookzones.
- Plaats het kookgerei precies in het midden van de kookzone.



- Gebruik de restwarmte om het eten warm te houden of te smelten.

## 12. MILIEUBESCHERMING

Recycleer de materialen met het symbool . Gooi de verpakking in een geschikte afvalcontainer om het te recycleren. Bescherm het milieu en de volksgezondheid en recycleer op een correcte manier het afval van elektrische en elektronische apparaten. Gooi

apparaten gemarkeerd met het symbool  niet weg met het huishoudelijk afval. Breng het product naar het milieustation bij u in de buurt of neem contact op met de gemeente.

## ЗМІСТ

1. ІНФОРМАЦІЯ З ТЕХНІКИ БЕЗПЕКИ.....	26
2. ІНСТРУКЦІЇ З ТЕХНІКИ БЕЗПЕКИ.....	29
3. УСТАНОВКА.....	32
4. ОПИС ВИРОБУ.....	33
5. ЩОДЕННЕ КОРИСТУВАННЯ.....	34
6. ГНУЧКА ІНДУКЦІЙНА ЗОНА ГОТУВАННЯ.....	39
7. ПОРАДИ І РЕКОМЕНДАЦІЇ.....	42
8. ДОГЛЯД ТА ЧИСТКА.....	45
9. УСУНЕННЯ ПРОБЛЕМ.....	45
10. ТЕХНІЧНІ ДАНІ.....	48
11. ЕНЕРГОЕФЕКТИВНІСТЬ.....	49

## ДЛЯ ВІДМІННИХ РЕЗУЛЬТАТІВ

Дякуємо, що вибрали цей виріб АЕГ. Ми створили його для бездоганної роботи протягом багатьох років, за інноваційними технологіями, які допомагають робити життя простішим — такі властивості можна й не знайти у звичайних приладах. Приділіть декілька хвилин, щоби прочитати відомості, які допоможуть використовувати його максимально ефективно.

Відвідайте наш веб-сайт, щоб:



Отримати поради з використання, брошури, інструкції з усунення несправностей, інформацію щодо сервісу та ремонту:

**[www.aeg.com/support](http://www.aeg.com/support)**



Зареєструвати свій продукт для кращого обслуговування:

**[www.registeraeg.com](http://www.registeraeg.com)**



Придбати аксесуари, витратні матеріали й оригінальні запчастини для вашого приладу:

**[www.aeg.com/shop](http://www.aeg.com/shop)**

## ДОПОМОГА КЛІЄНТАМ ТА ОБСЛУГОВУВАННЯ

Використовуйте лише оригінальні запасні частини.

Звертаючись до нашого авторизованого сервісного центру, необхідно мати таку інформацію: модель, номер виробу, серійний номер.

Інформацію можна знайти на табличці з технічними даними.

 Попередження / Важлива інформація про безпеку

 Загальна інформація та рекомендації

 Інформація щодо захисту навколишнього середовища

Може змінитися без оповіщення.

### 1. ІНФОРМАЦІЯ З ТЕХНІКИ БЕЗПЕКИ

Перед установкою та експлуатацією приладу слід уважно прочитати інструкцію користувача. Виробник не несе відповідальності за травми або збитки через

неправильне встановлення або використання. Інструкції з експлуатації приладу слід зберігати в безпечному і доступному місці з метою користування в майбутньому.

### **1.1 Безпека дітей і вразливих осіб**

- Діти від 8 років, особи з обмеженими фізичними, сенсорними чи розумовими здібностями та особи без відповідного досвіду та знань можуть користуватися цим приладом лише під наглядом або після отримання інструктажу стосовно безпечного користування приладом і пов'язаних ризиків.
- Діти у віці від 3 до 8 років та особи зі значними та складними обмеженими можливостями можуть залишатися поблизу приладу лише за умови постійного нагляду.
- Не слід залишати дітей до трьох років без постійного нагляду поблизу приладу.
- Не дозволяйте дітям гратися з приладом.
- Тримайте всі пакувальні матеріали подалі від дітей та утилізуйте ці матеріали належним чином.
- Не допускайте дітей та домашніх тварин до приладу під час його роботи чи охолодження. Доступні частини — гарячі.
- Якщо прилад обладнано пристроєм захисту від доступу дітей, такий пристрій необхідно активувати.
- Дітям забороняється виконувати очищення чи роботи з обслуговування приладу, які можуть виконуватися користувачем, без нагляду.

### **1.2 Загальні правила безпеки**

- **ПОПЕРЕДЖЕННЯ!** Прилад і його доступні поверхні нагріваються під час використання. Необхідно бути обережним, щоб не торкатися нагрівальних елементів.

- Не використовуйте для керуванням приладом зовнішній таймер або окрему систему дистанційного керування.
- **ПОПЕРЕДЖЕННЯ!** Готування без нагляду на варильній поверхні з використанням жиру чи олії може спричинити пожежу.
- **НІКОЛИ** не намагайтеся загасити вогонь водою. Натомість вимкніть прилад і накрийте чимось вогонь, наприклад кришкою або протипожежним покривалом.
- **ОБЕРЕЖНО!** Необхідно стежити за процесом готування. Необхідно безперервно стежити за короткотривалим процесом готування.
- **ПОПЕРЕДЖЕННЯ!** Небезпека займання. Не зберігайте речі на поверхнях для готування.
- Металеві предмети (наприклад, ножі, виделки, ложки та кришки) не можна класти на варильну поверхню, оскільки вони можуть нагрітися.
- Не використовуйте пароочищувач для очищення приладу.
- Після користування елементом варильної поверхні вимкніть його за допомогою відповідної ручки. Не покладайтеся на детектор деко.
- Якщо склокерамічна/скляна поверхня трісне, вимкніть прилад та від'єднайте його від мережі живлення. Якщо прилад підключено до мережі живлення безпосередньо через розподільну коробку, вийміть запобіжник, щоб відключити прилад від джерела живлення. У будь-якому випадку, зверніться до авторизованого сервісного центру.
- У разі пошкодження кабелю живлення зверніться для його заміни до виробника, авторизованого сервісного центру чи іншої кваліфікованої особи. Робити це самостійно небезпечно.
- **ПОПЕРЕДЖЕННЯ!** Використовуйте лише запобіжники варильної поверхні, розроблені виробником приладу для приготування, визнані

придатними до використання відповідно до інструкцій із експлуатації від виробника або вбудовані у прилад. Використання неналежних запобіжників може призвести до нещасних випадків.

## 2. ІНСТРУКЦІЇ З ТЕХНІКИ БЕЗПЕКИ

### 2.1 Встановлення



#### ПОПЕРЕДЖЕННЯ!

Цей прилад повинен встановлювати лише кваліфікований фахівець.



#### ПОПЕРЕДЖЕННЯ!

Існує ризик травмування або пошкодження приладу.

- Повністю зніміть упаковку.
- Не встановлюйте й не використовуйте пошкоджений прилад.
- Дотримуйтеся інструкцій зі встановлення, що постачаються разом із приладом.
- Дотримуйтеся вимог щодо мінімальної відстані до інших приладів чи предметів.
- Будьте обережні під час переміщення приладу, оскільки він важкий. Використовуйте захисні рукавички та взуття, що постачається в комплекті.
- Захистіть зрізи за допомогою ущільнювального матеріалу, щоб запобігти проникненню вологи, яка викликає набухання.
- Захистіть дно приладу від пари та вологи.
- Не встановлюйте прилад біля дверей або під вікном. Це допоможе запобігти падінню гарячого посуду з приладу під час відчинення дверей чи вікна.
- На дні кожного приладу знаходяться охолоджувальні вентилятори.
- Якщо прилад встановлено над шухлядою, дотримуйтеся вказаних нижче правил.
  - Не зберігайте невеликі шматки або аркуші паперу, які можуть

потрапити всередину, оскільки вони можуть пошкодити охолоджувальні вентилятори або негативного вплинути на систему охолодження.

- Слідкуйте за тим, щоб між дном приладу та речами, що зберігаються в шухляді, залишалася щонайменше 2 см.
- Зніміть розділювальні панелі, встановлені в шафі під приладом.

### 2.2 Під'єднання до електромережі



#### ПОПЕРЕДЖЕННЯ!

Існує ризик займання та ураження електричним струмом.

- Усі роботи з під'єднання до електромережі мають виконуватися кваліфікованим електриком.
- Прилад повинен бути заземленим.
- Перш ніж виконувати будь-які операції, переконайтеся, що прилад від'єднано від електромережі.
- Переконайтеся в тому, що параметри на таблиці з технічними даними сумісні з електричними параметрами електроживлення від мережі.
- Переконайтеся у правильному встановленні приладу. Незакріплений або неправильно розташований кабель живлення або штепсель (якщо є) можуть призвести до значного нагрівання роз'ємів.
- Користуйтеся належним мережевим електрокабелем.
- Стежте за тим, щоб проводи живлення не заплутувалися.

- Переконайтеся в тому, що встановлено захист від ураження електричним струмом.
- Використовуйте кабельний затискач на кабелі.
- Переконайтеся, що кабель живлення або штепсель (якщо є) не торкаються гарячого приладу або посуду під час підключення приладу до розташованої поруч розетки.
- Не використовуйте розгалужувачі, перехідники й подовжувачі.
- Під час встановлення приладу пильнуйте, щоб не пошкодити кабель живлення та штепсель (якщо є). Для заміни пошкодженого кабелю слід звернутися до нашого сервісного центру або до електрика.
- Елементи захисту від ураження електричним струмом та ізоляція мають бути закріплені так, аби їх не можна було зняти без спеціального інструмента.
- Вставляйте штепсельну вилку в розетку електроживлення лише після закінчення установки. Переконайтеся, що після установки є вільний доступ до розетки електроживлення.
- Не вставляйте вилку в розетку, яка ненадійно закріплена.
- Не тягніть за кабель живлення, щоб відключити прилад із мережі. Завжди вимикайте, витягаючи штепсельну вилку.
- Використовуйте лише належні ізолюючі пристрої, а саме: лінійні роз'єднувачі, запобіжники (гвинтові запобіжники слід викрутити з патрона), реле захисту від замикання на землю та контактори.
- Електрообладнання має бути оснащеним ізолюючим пристроєм для повного відключення від електромережі. Зазор між контактами ізолюючого пристрою має становити не менше 3 мм.

## 2.3 Користування



### ПОПЕРЕДЖЕННЯ!

Існує небезпека травмування, опіків і ураження електричним струмом.

- Перед першим використанням зніміть усі пакувальні матеріали, етикетки та захисну плівку (за наявності).
- Прилад призначено виключно для застосування в домашніх умовах.
- Не змінюйте технічні специфікації цього приладу.
- Переконайтеся в тому, що вентиляційні отвори не заблоковані.
- Не залишайте прилад без нагляду під час користування ним.
- Після кожного використання вимикайте зону нагрівання.
- Не покладайтеся на детектор посуду.
- Не кладіть столові прибори або кришки каструль на зони нагрівання. Вони можуть нагрітися.
- Під час роботи з приладом руки не повинні бути мокрими або вологими. Не користуйтеся приладом, якщо він контактує з водою.
- Не використовуйте прилад як робочу поверхню та як поверхню для зберігання речей.
- Якщо на поверхні приладу з'явилися тріщини, негайно від'єднайте його від електромережі. Це дасть змогу запобігти враженню електричним струмом.
- Користувачі з кардіостимуляторами мають дотримуватися мінімальної відстані 30 см від індукційних зон приготування під час роботи приладу.
- Коли ви кладете продукти в гарячу олію, вона може бризкати.



### ПОПЕРЕДЖЕННЯ!

Існує небезпека пожежі та опіків

- Під час нагрівання жирів і олії можуть вивільнитися займісті пари. Готуючи з використанням жирів і олії, тримайте їх осторонь від

- відкритого вогню або гарячих предметів.
- Пари, які виділяє дуже гаряча олія, можуть спричинити спонтанне займання.
- Використана олія, що містить залишки їжі, може спричинити пожежу за нижчої температури, ніж олія, яка використовується вперше.
- Не кладіть усередину приладу, поряд із ним або на нього легкозаймисті речовини чи предмети, змочені в легкозаймистих речовинах.



#### **ПОПЕРЕДЖЕННЯ!**

Існує ризик пошкодження приладу.

- Не ставте гарячий посуд на панель керування.
- Не кладіть кришку гарячої каструлі на скляну варильну поверхню.
- Не допускайте, щоб з посуду випаровувалася вся рідина.
- Будьте обережні та пильнуйте, щоб жодні предмети чи посуд не падали на прилад. Це може призвести до пошкодження поверхні.
- Не вмикайте зони нагрівання, якщо на них немає посуду або посуд порожній.
- Не кладіть алюмінієву фольгу на прилад.
- Кухонний посуд із чавуну, алюмінію або з пошкодженим дном може подряпати скло або склокераміку. Завжди піднімайте такий посуд, якщо його потрібно переставити в інше місце на варильній поверхні.
- Цей прилад призначений виключно для приготування їжі. Його забороняється використовувати для інших цілей, наприклад опалення приміщень.

## **2.4 Догляд і чищення**

- Регулярно очищуйте прилад, щоб запобігти пошкодженню матеріалу поверхні.
- Перш ніж чистити прилад, вимкніть його й зачекайте, доки він охолоне.
- Відключіть прилад від джерела живлення, перш ніж починати технічне обслуговування.

- Не використовуйте водяні розпилювачі або пару для очистки приладу.
- Протріть прилад вологою м'якою ганчіркою. Застосовуйте лише нейтральні миючі засоби. Не використовуйте будь-які абразивні засоби, жорсткі серветки для очищення, розчинники або металеві предмети.

## **2.5 Сервіс**

- Для ремонту приладу звертайтеся до авторизованого сервісного центру. Використовуйте лише оригінальні запасні частини.
- Стосовно ламп всередині цього виробу та запасних ламп, що продаються окремо: Ці лампи призначені для використання у побутових приладах з екстремальними фізичними умовами, такими як температура, вібрація, вологість, або призначені для надання інформації про стан роботи приладу. Вони не призначені для використання з іншою метою та не придатні для освітлення побутових приміщень.

## **2.6 Утилізація**



#### **ПОПЕРЕДЖЕННЯ!**

Існує небезпека задушення.

- Щоб отримати інформацію про належну утилізацію приладу, слід звернутися до органів муніципальної влади.
- Від'єднайте прилад від електромережі.
- Відріжте кабель електричного живлення близько до приладу та утилізуйте його.

Цей продукт по змісту небезпечних речовин відповідає вимогам Технічного регламенту обмеження використання деяких небезпечних речовин в електричному та електронному обладнанні (постанова Кабінету Міністрів України №1057 від 3 грудня 2008р.)

## 3. УСТАНОВКА



### ПОПЕРЕДЖЕННЯ!

Див. розділи з інформацією щодо техніки безпеки.

### 3.1 Перед встановленням

Перш ніж встановлювати варильну поверхню, запишіть наступну інформацію з паспортної таблички. Ця табличка розташована внизу варильної поверхні.

Серійний номер .....

### 3.2 Вбудовані варильні поверхні

Експлуатувати вбудовані варильні поверхні можна лише після правильного вбудовування у шафки та робочі поверхні, які підходять для цього і відповідають нормам.

### 3.3 З'єднувальний кабель

- Варильну поверхню оснащено з'єднувальним кабелем.
- Щоб замінити пошкоджений кабель живлення, використовуйте кабель живлення: H05V2V2-F, який витримує температуру 90°C чи вище. Звертайтеся до місцевого сервісного центру.

### 3.4 Складання

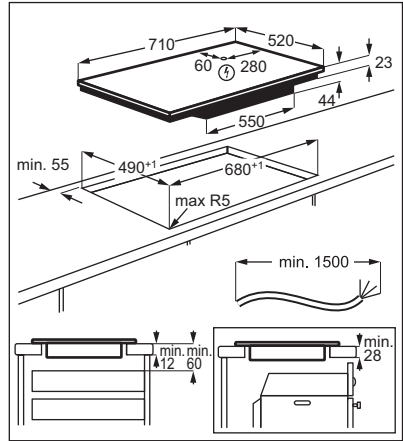
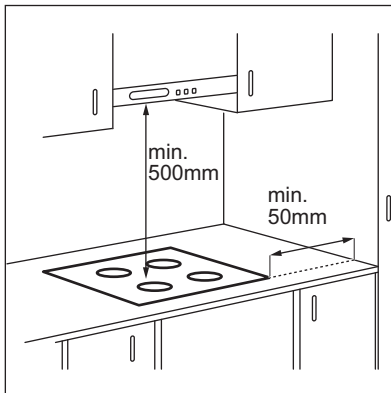



## 4. ОПИС ВИРОБУ

### 4.1 Схема варильної поверхні

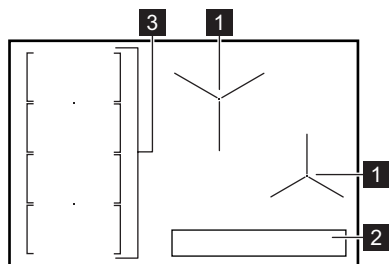

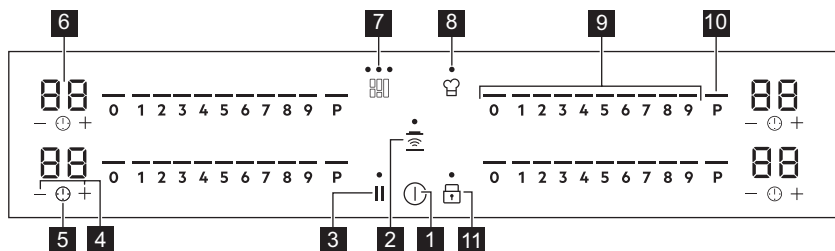

- 1** Індукційна зона нагрівання
- 2** Панель керування
- 3** Гнучка індукційна зона нагрівання, що складається з чотирьох секцій

### 4.2 Структура панелі керування



Щоб побачити панель керування і положення зон, увімкніть прилад за допомогою 

Керування приладом здійснюється за допомогою сенсорних кнопок. Символи на дисплеї, індикатори та звукові сигнали вказують на активовані функції.

Сенсорна кнопка	Функція	Коментар
<b>1</b> 	ВКЛ/ВИМК	Увімкнення та вимкнення варильної поверхні.
<b>2</b> 	Hob²Hood	Увімкнення та вимкнення ручного режиму функції.
<b>3</b> 	Пауза	Увімкнення та вимкнення функції.
<b>4</b> 	-	Збільшення або зменшення тривалості.
<b>5</b> 	-	Встановлення функції таймера.
<b>6</b> -	Дисплей таймера	Показує час у хвилинах.

Сен-сорна кноп-ка	Функція	Коментар
7 	FlexiBridge	Для перемикання між трьома режимами функції.
8 	PowerSlide	Увімкнення та вимкнення функції.
9 -	Сектор керування	Установлення ступеня нагрівання.
10 	PowerBoost	Увімкнення функції.
11 	Блокування / Захист ду-хової шафи від дітей	Блокування та розблокування панелі керу-вання.

### 4.3 OptiHeat Control (3-ступеневий індикатор залишкового тепла)



#### ПОПЕРЕДЖЕННЯ!

≡ / = / - Небезпека опіку залишковим теплом! Індикатори показують рівень залишкового тепла для зон нагрівання, які використовуються в даний момент. Індикатори можуть також з'являтися для сусідніх зон нагрівання, навіть якщо ви їх не використовуєте.

Тепло для процесу готування їжі генерується індукційними зонами нагрівання безпосередньо в дні посуду. Склокераміка нагрівається теплом від посуду.

Коли варильну поверхню вимкнено, індикатори все ще видно. Коли варильна поверхня достатньо охолоне, вони зникають.



## 5. ЩОДЕННЕ КОРИСТУВАННЯ



#### ПОПЕРЕДЖЕННЯ!

Див. розділи з інформацією щодо техніки безпеки.

### 5.1 Увімкнення та вимкнення

Торкніться  і утримуйте впродовж 1 секунди, щоб увімкнути або вимкнути варильну поверхню. Елементи управління вмикаються після увімкнення варильної поверхні та вимикаються після вимкнення варильної поверхні. Коли варильну поверхню вимкнено, можна побачити лише .

### 5.2 Автоматичне вимкнення

#### Функція автоматично вимикає варильну поверхню в разі, якщо:

- ви не поставили посуд на варильну поверхню протягом 50 секунд,
- ви не встановили налаштування нагрівання протягом 50 секунд після того, як поставили посуд,
- ви вилили або поклали щось на панель керування більш, ніж на 10 секунд (каструлю, ганчірку тощо). Коли ви почуєте звуковий сигнал, це означає, що варильну поверхню вимкнено. Приберіть сторонній предмет або очистіть панель керування.

- варильна поверхня занадто нагрілася (наприклад, це може статися після википання усієї води в каструлі). Дочекайтеся, доки зона нагрівання охолоне, перш ніж знову використовувати варильну поверхню.
- ви не вимикаєте зону нагрівання й не змінюєте ступінь нагрівання. Через деякий час варильна поверхня вимикається.

**Співвідношення між ступенем нагрівання та часом, після якого вимикається варильна поверхня:**

Рівень нагрівання	Варильна поверхня вимикається через
1 - 2	6 годин
3 - 4	5 годин
5	4 години
6 - 9	1,5 години

### 5.3 Використання зон нагрівання



#### УВАГА

Не ставте гарячий посуд на панель керування. Існує ризик пошкодження електронних елементів.

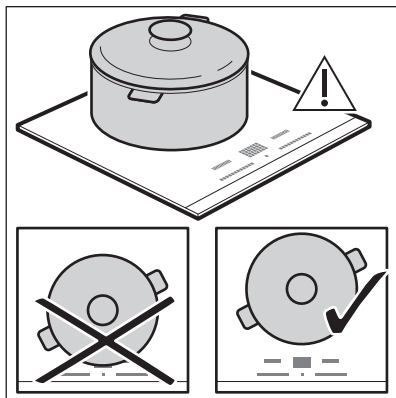

Поставте посуд у центр обраної зони. Індукційні зони нагрівання автоматично пристосовуються до розміру дна посуду.

Після виявлення посуду з'являється рівень нагрівання 0.

### 5.4 Ступінь нагрівання

Торкніться елемента управління на бажаному рівні нагрівання або переміщуйте палець вздовж елемента управління, аби встановити чи змінити ступінь нагрівання для зони нагрівання.

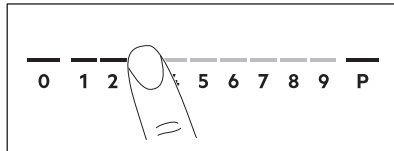

Після того, як ви поставили посуд на зону нагрівання і встановили рівень нагрівання, він залишається таким самим протягом 50 секунд після зняття посуду. Протягом половини цього часу мигтить сектор керування. Якщо ви поставите посуд на цю зону нагрівання знову протягом цього часу, рівень нагрівання знову активується, в протилежному випадку — зона нагрівання вимикається.

### 5.5 Функція Керування потужністю

- Зони нагрівання згруповано за розташуванням і кількістю фаз у варильній поверхні. Див. малюнок.
- Кожна фаза витримує максимальне електричне навантаження 3680 Вт.
- Функція розподіляє потужність між зонами нагрівання, підключеними до однієї фази.
- Функція вмикається, коли загальне електричне навантаження для зон нагрівання, під'єднаних до однієї фази, перевищує 3680 Вт.
- Функція зменшує потужність інших зон нагрівання, підключених до однієї фази.
- Для зон нагрівання, які мають знижену потужність, панель управління показує максимально можливі рівні нагрівання.
- Якщо більш високий рівень нагрівання недоступний, слід знизити його спочатку для інших зон нагрівання.

- Увімкнення функції залежить від розміру та кількості посуду.

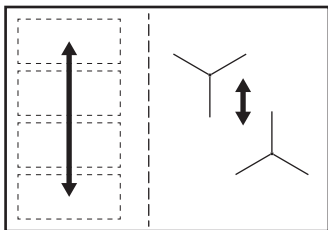

## 5.6 PowerBoost

Ця функція активує більше потужності для відповідної індукційної зони нагрівання в залежності від розміру посуду. Функцію можна увімкнути лише на обмежений період часу.

Торкніться **P**, щоб увімкнути функцію для зони готування.

Функція вимикається автоматично.

- i** Щоб дізнатися максимальні значення тривалості, див. розділ «Технічні дані».

## 5.7 Таймер

### Таймер зворотного відліку часу

За допомогою цієї функції можна встановити час, упродовж якого зона нагрівання працюватиме протягом одного сеансу готування.

Встановіть рівень нагрівання для відповідної зони нагрівання, а потім налаштуйте функцію.

1. Торкніться **⌚**, щоб увімкнути функцію або змінити час. На дисплеї з'являються цифри таймера **00** і індикатори **+** та **-**. Якщо таймер не встановлено, **+** і **-** зникають через 3 секунди.
2. Торкніться **+** або **-**, щоб встановити час (00–99 хвилини). Через 3 секунди таймер починає зворотний відлік часу. Індикатори **+** і **-** зникають.

Коли час збіжить, пролунає звуковий сигнал і почне блимати **00**. Щоб зупинити сигнал, торкніться **⌚**.

Вимкнення функції: торкніться **⌚**.

Загоряються індикатори **+** і **-**.

Використовуйте **-** або **+**, щоб встановити **00** на дисплеї. В якості альтернативи, встановіть рівень нагрівання на 0. В результаті лунає звуковий сигнал і таймер скасовано.

## Таймер

Цю функцію можна використовувати, коли варильна поверхня увімкнена, а зони нагрівання не працюють.

Поставте каструлю на зона нагрівання, щоб побачити символ **⌚**.

1. Щоб увімкнути функцію, торкайтеся **⌚**.
2. Торкніться **+** або **-**, щоб встановити час.

Функція запускається автоматично через 4 секунди.

Після встановлення функції каструлю можна прибрати.

Коли час збіжить, пролунає звуковий сигнал і почне блимати **00**. Торкніться **⌚**, щоб зупинити сигнал.

Вимкнення функції: торкніться **⌚**.

Індикатори **+** і **-** загоряються.

Використовуйте **-** або **+**, щоб встановити **00** на дисплеї.

- i** Функція не впливає на роботу зон нагрівання.

## 5.8 Пауза

Функція налаштовує всі зони нагрівання, які працюють, на режим найнижчої температури.

Коли функцію активовано, можна використовувати символи **⌚**, **||** або **⌚**.

Доторкніться до **||**, щоб увімкнути функцію.

Ступінь нагріву знижується до 1.  
Щоб вимкнути функцію, торкніться .  
Загорається попередній ступінь нагрівання.

## 5.9 Блокування

Можна заблокувати панель керування під час роботи варильної поверхні. Це запобігає випадковій зміні встановленого ступеня нагрівання.

Встановіть спочатку ступінь нагріву.

Торкніться , щоб увімкнути функцію.

Щоб вимкнути функцію, торкніться .



При вимиканні варильної поверхні ця функція також вимикається.

## 5.10 Захист духової шафи від дітей

Ця функція запобігає випадковому вмиканню варильної поверхні.

Спочатку увімкніть варильну поверхню і не встановлюйте рівень нагрівання.

Щоб увімкнути функцію, торкайтеся  до появи звукового сигналу та індикатора.



Сектор керування зникає. Вимкніть варильну поверхню.



Коли варильна поверхня вимикається, функція залишається активованою.

**Щоб вимкнути функцію лише на один період готування:** Увімкніть

варильну поверхню за допомогою .

Засвітиться . Торкайтеся  до появи звукового сигналу та вимкнення індикатора. З'являється сектор керування. Встановіть ступінь нагріву не пізніше ніж через 50 секунд. Варильною поверхнею можна користуватися. Коли варильна поверхня вимикається за допомогою , функція залишається активованою.

**Щоб вимкнути цю функцію на постійній основі:** Увімкніть варильну поверхню і не встановлюйте рівень нагрівання. Торкайтеся  до появи

звукового сигналу та вимкнення індикатора. З'являється сектор керування. Вимкніть варильну поверхню.

## 5.11 OffSound Control (Вимкнення та увімкнення звукових сигналів)

Спочатку вимкніть варильну поверхню.





1. Торкніть кнопку  і утримуйте її впродовж 3 секунд, щоб увімкнути функцію.

Дисплей засвітиться та вимкнеться.

2. Торкніться та утримуйте  протягом 3 секунд.

Починає світитися  або .

3. Торкніться  на таймері, щоб обрати один з наступних параметрів:

-   - звуки вимкнено
-   - звуки увімкнено

4. Щоб підтвердити вибір, дочекайтеся, доки варильна поверхня автоматично вимкнеться.

Якщо вибрано функцію , ви почуєте звукові сигнали лише тоді, коли:

- ви торкаєтесь 
- Таймер вимикається
- Таймер зворотного відліку часу вимикається
- ви поклали щось на панель керування.

## 5.12 Hob<sup>2</sup>Hood

Це сучасна автоматична функція, яка з'єднує варильну поверхню зі спеціальною витяжкою. Варильна поверхня та витяжка мають інфрачервоні приймачі. Швидкість вентилятора визначається автоматично залежно від обраного режиму та температури найгарячішого посуду на варильній поверхні. Можна також керувати вентилятором вручну з варильної поверхні.



Для більшості витяжок система дистанційного керування спочатку деактивована. Щоб використовувати цю функцію, потрібно її спочатку активувати. Для отримання додаткової інформації див. інструкцію з експлуатації витяжки.

### Автоматичне керування функцією

Для автоматичного керування функцією налаштуйте автоматичний режим Н1-Н6. Для варильної поверхні спочатку налаштовано режим Н5. Витяжка активується, коли варильна поверхня працює. Варильна поверхня автоматично розпізнає температуру посуду та регулює швидкість вентилятора.

### Активация підсвітки

Можна налаштувати функцію автоматичної активації підсвітки кожен раз, коли вмикається варильна поверхня. Для цього налаштуйте автоматичний режим Н1-Н6.



Освітлення на витяжці вмикається через 2 хвилини після вимкнення варильної поверхні.

### Автоматичні режими

	Авто-матична підсвіт-ка	Кипінн-я <sup>1)</sup>	Смажен-ня <sup>2)</sup>
Режим Н0	Вимк.	Вимк.	Вимк.
Режим Н1	Увімк.	Вимк.	Вимк.
Режим Н 2 <sup>3)</sup>	Увімк.	Швид-кість вентиля-тора 1	Швид-кість вентиля-тора 1
Режим Н3	Увімк.	Вимк.	Швид-кість вентиля-тора 1

	Авто-матична під-світ-ка	Кипінн-я <sup>1)</sup>	Смажен-ня <sup>2)</sup>
Режим Н4	Увімк.	Швид-кість вентиля-тора 1	Швид-кість вентиля-тора 1
Режим Н5	Увімк.	Швид-кість вентиля-тора 1	Швид-кість вентиля-тора 2
Режим Н6	Увімк.	Швид-кість вентиля-тора 2	Швид-кість вентиля-тора 3

<sup>1)</sup> Варильна поверхня розпізнає процес кипіння та налаштовує швидкість вентилятора відповідно до автоматичного режиму.

<sup>2)</sup> Варильна поверхня розпізнає процес смаження та налаштовує швидкість вентилятора відповідно до автоматичного режиму.

<sup>3)</sup> Цей режим активує вентилятор і підсвітку без урахування температури.

### Змінення автоматичного режиму

1. Вимкніть прилад.
2. Торкніться та утримуйте протягом 3 секунд.
3. Торкніться та утримуйте протягом 3 секунд.
4. Торкніться кілька разів, доки не засвітиться Н.

5. Торкніться на таймері для того, щоб обрати автоматичний режим. Після завершення готування та вимкнення варильної поверхні вентилятор витяжки може продовжувати працювати протягом певного часу. Після завершення цього часу система вмикає вентилятор автоматично та не дозволяє

випадково ввімкнути вентилятор протягом наступних 30 секунд.



- i** Для керування витяжною безпосередньо з її панелі вимкніть автоматичний режим роботи.

## Керування швидкістю вентилятора вручну

Можна також керувати вентилятором вручну з варильної поверхні.

Торкніться , коли варильна поверхня активна.

Це дає змогу дезактивувати автоматичний режим роботи та змінити швидкість вентилятора вручну.

У разі натискання  швидкість вентилятора збільшується на один ступінь. Якщо вибрати інтенсивний рівень і натиснути  ще раз, швидкість вентилятора налаштовується на значенні «0», тобто вентилятор витяжки вимикається. Для повторного запуску вентилятора зі швидкістю «1», торкніться .

- i** Щоб увімкнути автоматичний режим роботи, вимкніть варильну поверхню та ввімкніть її знову.

## 6. ГНУЧКА ІНДУКЦІЙНА ЗОНА ГОТУВАННЯ



### ПОПЕРЕДЖЕННЯ!

Див. розділи з інформацією щодо техніки безпеки.

### 6.1 Функція FlexiBridge

Гнучка індукційна зона готування, що складається з чотирьох секцій. Секції можуть бути об'єднані у дві різні за розміром зони нагрівання або в одну велику зону готування. Сторони зон, які працюють разом, починають світитися, і вони пов'язані короткими лініями, що світяться. Ви можете комбінувати секції, обираючи режим відповідно до розміру посуду, який бажаєте використовувати. Існує три режими. Standard (активується автоматично, коли ви активуєте варильну поверхню), Big Bridge і Max Bridge.

- i** Щоб установити ступінь нагрівання, скористайтеся двома секторами керування, розташованими зліва.

### Перемикання режимів

Для перемикання режимів

використовуйте сенсорну кнопку: .

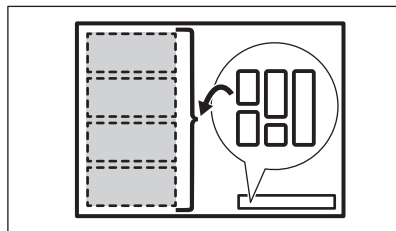

- i** Коли ви перемикаєте режими, ступінь нагрівання знову встановлюється на позначці 0.

### Діаметр та положення посуду

Оберіть режим відповідно до розмірів і форми посуду. Діаметр дна посуду повинен максимально відповідати діаметру обраної зони. Розташуйте посуд у центрі обраної зони!

Розташуйте посуд із діаметром дна до 160 мм у центрі однієї секції.

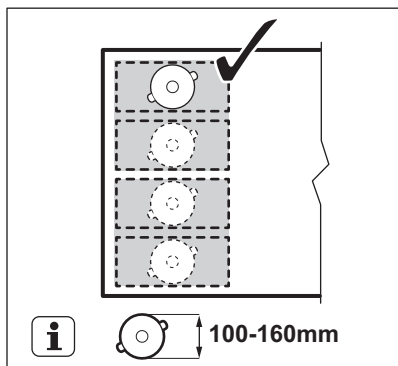

Розташуйте посуд із діаметром дна більше 160 мм у центрі між двома секціями.

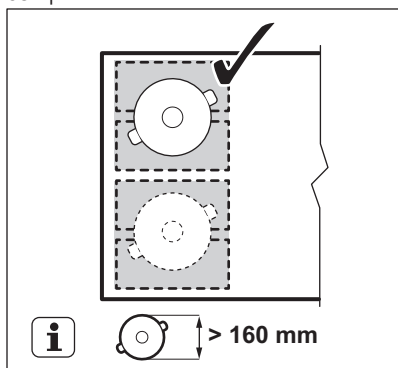

## 6.2 FlexiBridge Режим Standard

Цей режим активується після активації варильної поверхні. Він об'єднує секції у дві окремі зони нагрівання. Сторони зон, які працюють разом у цьому режимі, починають світитися, і вони пов'язані коротшими лініями, що світяться. Можна встановлювати ступінь нагрівання для кожної зони окремо. Використовуйте два сектори керування, розташовані зліва.

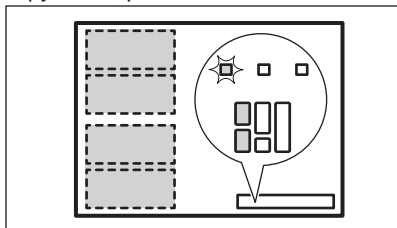

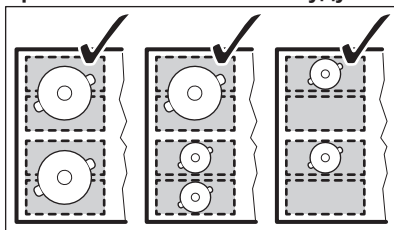

## Правильне положення посуду

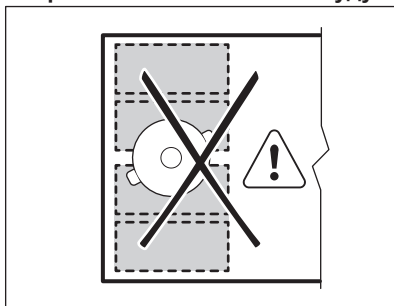

## Неправильне положення посуду:



## 6.3 FlexiBridge Режим Big Bridge

Щоб увімкнути цей режим, торкайтеся , доки не з'явиться індикатор . Цей режим об'єднує три задні секції в одну зону нагрівання. Передня секція не підключена й функціонує як окрема зона нагрівання. Можна встановлювати ступінь нагрівання для кожної зони окремо. Використовуйте два сектори керування, розташовані зліва.

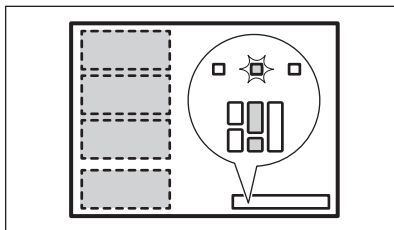

## Правильне положення посуду

Щоб використовувати цей режим, ви повинні розташувати посуд на трьох об'єднаних секціях. Якщо діаметр посуду, який ви використовуєте,



менший за діаметр двох секцій, сектор керування мигтить і через 2 хвилини зона нагрівання вимкнеться.

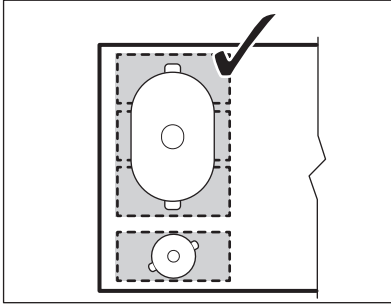

і через 2 хвилини зона нагрівання вимкнеться.

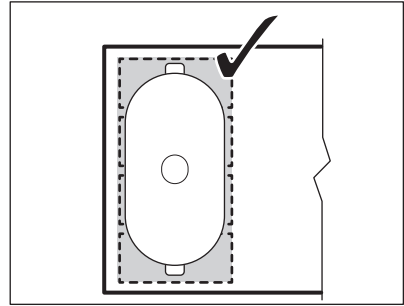

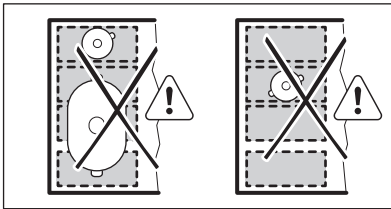

**Неправильне положення посуду:**

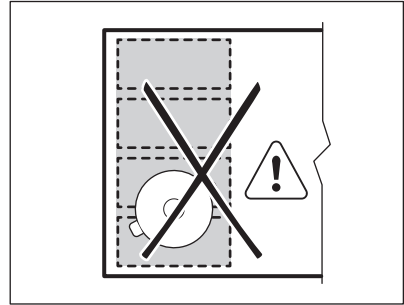

**Неправильне положення посуду:**



## 6.4 FlexiBridge Режим Max Bridge

Щоб увімкнути цей режим, торкайтеся , доки не з'явиться індикатор . Цей режим об'єднує всі секції в одну зону нагрівання. Щоб встановити ступінь нагрівання, скористайтеся одним з двох секторів керування, розташованих зліва.

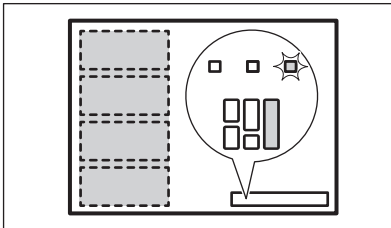

**Правильне положення посуду**

Щоб використовувати цей режим, ви повинні розташувати посуд на чотирьох об'єднаних секціях. Якщо діаметр посуду, який ви використовуєте, менший за діаметр трьох секцій, сектор керування мигтить

## 6.5 PowerSlide



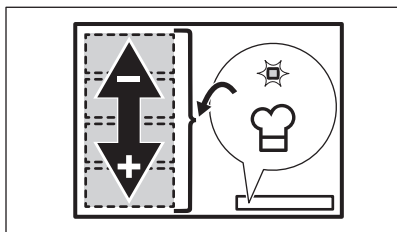

Ця функція дозволяє регулювати температуру, переміщуючи посуд в інше положення на індукційній зоні готування.



Функція розділяє індукційну зону готування на три ділянки з різним ступенем нагрівання. Варильна поверхня розпізнає положення посуду та встановлює ступінь нагрівання відповідно до такого положення. Ви можете розміщувати посуд у передньому, середньому й задньому положеннях. Якщо ви поставите посуд спереду, то отримаєте найвищий ступінь нагрівання. Для його зменшення перемістіть посуд у середнє або заднє положення.



Користуйтеся лише одним предметом посуду під час роботи цієї функції. Якщо ви хочете змінити ступінь нагрівання, підніміть посуд і поставте його на іншу зону. Якщо ви будете пересовувати посуд, то це може призвести до подряпин і знебарвлення поверхні.

### Загальна інформація

- Мінімальний діаметр дна посуду для цієї функції становить 160 мм.
- При розміщенні каstrулі у передньому положенні на панелі керування засвітиться . Сектор керування відображає налаштування нагрівання за промовчанням .
- При розміщенні каstrулі у середньому положенні на панелі керування засвітиться . Сектор керування відображає налаштування нагрівання за промовчанням .

- При розміщенні каstrулі у задньому положенні на панелі керування засвітиться . Сектор керування відображає налаштування нагрівання за промовчанням .

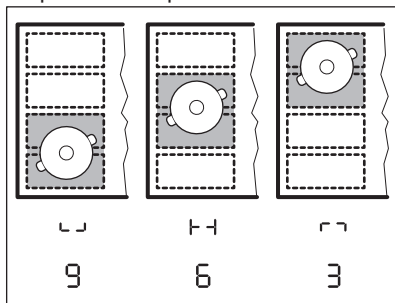

- Щоб змінити ступінь нагрівання за промовчанням, використовуйте передній сектор керування, що знаходиться зліва. Ступінь нагрівання, встановлений за промовчанням, можна змінити лише якщо функція увімкнена. Ступінь нагрівання для кожного положення можна змінювати окремо. Для варильної поверхні буде збережено ваші налаштування під час наступної активації функції.

Доторкніться до , щоб увімкнути функцію.

Починає світитися індикатор і сектор керування відображає налаштування нагрівання за промовчанням.

Щоб вимкнути функцію, торкніться .

## 7. ПОРАДИ І РЕКОМЕНДАЦІЇ



**ПОПЕРЕДЖЕННЯ!**  
Див. розділи з інформацією щодо техніки безпеки.

### 7.1 Посуд



Завдяки сильному електромагнітному полю індукційних зон нагрівання тепло дуже швидко виникає безпосередньо в посуді.



Користуйтеся посудом, який підходить для зон нагрівання.

### Матеріал посуду

- **придатний:** чавун, сталь, емальована сталь, нержавіюча сталь, посуд із багат шаровим дном (позначений як придатний виробником).
- **непридатний:** алюміній, мідь, латунь, скло, кераміка, порцеляна.

### Посуд придатний для індукційної варильної поверхні, якщо:

- вода швидко закипає в посуді на зоні, для якої встановлено найвищий ступінь нагрівання.
- до дна посуду притягується магніт.



Дно посуду має бути якомога товстішим і рівнішим.

Перш, ніж ставити посуд на варильну поверхню, переконайтеся, що його дно чисте та сухе.

### Розміри посуду

Індукційні зони нагрівання автоматично пристосовуються до розміру дна посуду.

Ефективність зони нагрівання залежить від діаметра посуду. Посуд із діаметром менше мінімального отримує лише частину енергії, що виробляється зоною нагрівання.



Див. розділ «Технічні дані».

## 7.2 Шуми під час роботи

### Якщо чути:

- потрiскування: посуд виготовлено з різних матеріалів (складається з багатьох шарів).
- посвистування: увімкнено зону нагрівання на високому рівні

потужності, а посуд виготовлено з різних матеріалів (складається з багатьох шарів).

- гудіння: встановлено високий рівень потужності.
- клацання: виконується вмикання або вимикання функції.
- шипіння, шум: працює вентилятор.

**Шуми є нормальними і не свідчать про несправність.**

## 7.3 Їко Timer (Таймер еко)

З метою заощадження енергії нагрівальний елемент зони нагрівання вимикається раніше, ніж таймер зворотного відліку подасть звуковий сигнал. Ця різниця у часі залежить від встановленого значення ступеня нагріву та часу готування.

## 7.4 Приклади застосування

Співвідношення між ступенем нагрівання та споживанням електроенергії зоною нагрівання не є лінійним. Збільшення ступеня нагрівання не є пропорційним збільшенню споживання електроенергії. Це означає, що зона нагрівання з середнім ступенем нагрівання використовує менш ніж половину своєї потужності.



Дані, наведені в таблиці, є орієнтовними.

Рівень нагрівання	Призначення	Час (у хв.)	Поради
1	Підтримання готових страв теплими.	скільки потрібно	Накривайте посуд кришкою.
1 - 2	Голландський соус, розтоплення: масла, шоколаду, желатину.	5 - 25	Помішуйте час від часу.
1 - 2	Згущування: збиті омлети, запіканки з яєць.	10 - 40	Готуйте з накритою кришкою.

Рівень нагрівання	Призначення	Час (у хв.)	Поради
2 - 3	Приготування рису та страв на основі молока, розігрівання готових страв.	25 - 50	Додайте до рису щонайменше вдвічі більше рідини, перемішайте молочні страви через половину часу готування.
3 - 4	Готування на парі овочів, риби, м'яса.	20 - 45	Додайте кілька столових ложок рідини.
4 - 5	Готування картоплі на парі.	20 - 60	Використовуйте макс. ¼ л води на 750 г картоплі.
4 - 5	Приготування страв у великій кількості, звичайних та густих супів.	60 - 150	До 3 л рідини плюс інгредієнти.
6 - 7	Легке підсмажування: шніцелів, кордон блю, відбивних, фрикаделок, сарделок, печінки, борошняної підливки, яєць, омлетів, оладок.	скільки потрібно	Переверніть по завершенні половини часу.
7 - 8	Сильне смаження дерунів, філе, стейків.	5 - 15	Переверніть по завершенні половини часу.
9	Кип'ятіння води, готування макаронів, обсмажування м'яса (гуляш, тушковане м'ясо), приготування картоплі фри.		
<b>P</b>	Кип'ятіння великої кількості води. Активовано PowerBoost.		

## 7.5 Поради і рекомендації для Hob<sup>2</sup>Hood

Коли варильна поверхня використовується разом з функцією:

- Захищайте панель витяжки від прямих сонячних променів.
- Не освітлюйте панель витяжки галогеновою лампою.
- Не накривайте панель управління варильної поверхні.
- Не переривайте сигнал між варильною поверхнею та витяжкою (наприклад, рукою, ручкою посуду або високою каструлею). Див. малюнок.

**Витяжку на малюнку зображено лише для прикладу.**

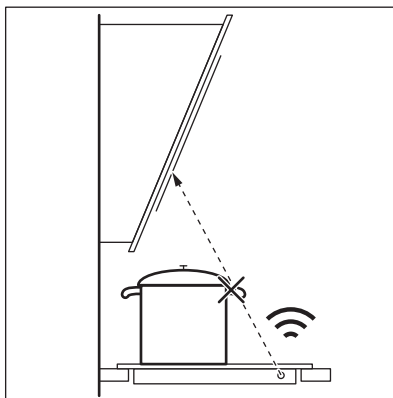



Інші прилади з дистанційним керуванням можуть блокувати сигнал. Не використовуйте прилади з дистанційним керуванням під час користування даною функцією на варильній поверхні.

## Витяжки плит з функцією Hob<sup>2</sup>Hood

Щоб ознайомитися з повним асортиментом витяжок для плит з цією функцією, див. веб-сайт для користувачів. Витяжки для плит AEG, що підтримують цю функцію, повинні мати позначку

## 8. ДОГЛЯД ТА ЧИСТКА



### ПОПЕРЕДЖЕННЯ!

Див. розділи з інформацією щодо техніки безпеки.

### 8.1 Загальна інформація

- Чистьте варильну поверхню після кожного використання.
- Дно посуду, в якому ви готуєте, має бути завжди чистим.
- Подряпини або темні плями на поверхні не впливають на роботу варильної поверхні.
- Використовуйте спеціальний засіб для чищення, придатним для цієї варильної поверхні.
- Користуйтеся спеціальним шкребок для скла.



Область друку на гнучкій індукційній зоні готування може забруднитися або змінити колір через ковзання посуду. Поверхню зони можна очистити з дотриманням стандартної процедури.

### 8.2 Чищення варильної поверхні

- **Негайно видаляйте такі типи забруднень:** розплавлену

пластмасу й полімерну плівку, цукор та залишки страв, що містять цукор, якщо цього не зробити, то забруднення може призвести до пошкодження варильної поверхні. Будьте обережні, щоб уникнути опіків. Використовуйте спеціальний шкребок для варильних поверхонь під гострим кутом до скляної поверхні і пересувайте лезо по поверхні.

- **Видаляйте залишки після того, як прилад достатньо охолоне:** вапняні та водяні розводи, бризки жиру та плями з металевим відблиском. Очищуйте поверхню вологою ганчіркою з нейтральним миючим засобом. Після чищення витріть поверхню м'якою тканиною.
- **Видаліть плями з металевим відблиском:** скористайтеся розчином води з оцтом та витріть скляну поверхню ганчіркою.

## 9. УСУНЕННЯ ПРОБЛЕМ



### ПОПЕРЕДЖЕННЯ!

Див. розділи з інформацією щодо техніки безпеки.

## 9.1 Необхідні дії в разі виникнення проблем

Проблема	Можлива причина	Вирішення
Ви не можете увімкнути або користуватись варильною поверхнею.	Варильну панель не під'єднано до мережі або під'єднано неправильно.	Перевірте, щоб варильна поверхня була правильно під'єднана до мережі. Використовуйте схему електричних з'єднань.
	Запобіжник перегорів.	Переконайтеся, що запобіжник є причиною несправності. Якщо запобіжник перегорить ще раз, зверніться до кваліфікованого електрика.
	Ви не встановили налаштування нагрівання протягом 50 секунд.	Увімкніть варильну панель і налаштуйте режим нагрівання не раніше ніж через 50 секунд.
	Ви доторкнулися до двох або більше сенсорних кнопок одночасно.	Торкайтеся лише однієї сенсорної кнопки.
	Працює Пауза.	Див. «Щоденне користування».
	На панелі керування виявлено плями води або жиру.	Очистіть панель керування.
Неможливо обрати максимальне нагрівання для однієї із зон готування.	Інші зони споживають максимальну доступну потужність. Ваша варильна поверхня працює належним чином.	Зменшіть налаштування нагрівання інших зон готування, підключених до однієї фази. Див. розділ «Керування потужністю».
Лунає звуковий сигнал, і варильна поверхня вимикається. Коли ви вимикаєте варильну панель, то чуєте звуковий сигнал.	Ви чимось накрили одну або кілька сенсорних кнопок.	Приберіть сторонній предмет із сенсорних кнопок.
Варильна поверхня вимикається.	Сенсорна кнопка ① чимось накрита.	Приберіть сторонній предмет із сенсорної кнопки.
Не вмикається індикатор залишкового тепла.	Зона не нагрівається, тому що працює недовго або датчик пошкоджено.	Якщо зона нагрівання працює досить довго, але не нагрівається, зверніться до авторизованого сервісного центру.

Проблема	Можлива причина	Вирішення
Нob²Hood не працює.	Ви закрили панель управління стороннім предметом.	Приберіть предмет з панелі управління.
	Ви використовуєте дуже високу каструлю, яка блокує сигнал.	Використовуйте меншу каструлю, змініть зону нагрівання або керуйте витяжною вручну.
Сенсорні кнопки нагріваються.	Посуд має завеликий розмір або знаходиться надто близько до елементів керування.	За можливості ставте великий посуд на задні зони нагрівання.
При торканні сенсорних кнопок на панелі керування немає жодного звуку.	Звуки деактивовано.	Активуйте звуки. Див. «Щоденне користування».
Гнучка індукційна зона нагрівання не нагріває посуд.	Посуд неправильно розташовано на гнучкій індукційній зоні нагрівання.	Розташуйте посуд на гнучкій індукційній зоні нагрівання належним чином. Положення посуду залежить від активованої функції або режиму. Див. розділ «Гнучка індукційна зона нагрівання».
	Неналежний діаметр дна посуду для активованої функції або режиму.	Використовуйте посуд відповідного до активованої функції або режиму діаметру. Використовуйте посуд діаметром до 160 мм на одній секції гнучкої індукційної зони нагрівання. Див. розділ «Гнучка індукційна зона нагрівання».
На дисплеї відображається  .	Працює Захист духової шафи від дітей або Блокування.	Див. «Щоденне користування».
Сектор керування мигтить.	На зоні нагрівання немає посуду або вона не повністю накрита.	Поставте посуд так, аби він повністю накривав зону нагрівання.
	Непідходящий посуд.	Використовуйте придатний посуд. Див. розділ «Поради і рекомендації».
	Діаметр дна посуду не відповідає діаметру зони нагрівання.	Користуйтеся посудом відповідних розмірів. Див. розділ «Технічні дані».

Проблема	Можлива причина	Вирішення
	Працює FlexiBridge. На одній або кількох секціях у поточному режимі немає посуду.	Поставте посуд на передбачену поточним режимом кількість секцій або змініть режим. Див. розділ «Гнучка індукційна зона нагрівання».
На дисплеї відображається F.	Працює PowerSlide. На гнучкій індукційній зоні нагрівання розміщено дві кастрюлі.	Користуйтеся лише однією кастрюлею. Див. розділ «Гнучка індукційна зона нагрівання».
На дисплеї відображається E і число.	Помилка функціонування варильної панелі.	Вимкніть варильну поверхню та ввімкніть її знову через 30 секунд. Якщо E загоряється знову, від'єднайте прилад від електромережі. Через 30 секунд знову підключіть його. Якщо проблема не зникає, зверніться до авторизованого сервісного центру.
Чути постійний звуковий сигнал.	Неправильне під'єднання до мережі електропостачання.	Від'єднайте прилад від електромережі. Зверніться до кваліфікованого електрика, щоб перевірити встановлення.

## 9.2 Якщо ви не можете усунути проблему...

Якщо ви не можете усунути проблему, зверніться до закладу, де ви придбали прилад, або до служби технічної підтримки. Повідомте їм дані, наведені на паспортній таблиці. Переконайтеся, що варильна поверхня

використовувала належним чином. Якщо ви неправильно користувалися приладом, візит майстра або продавця буде платним навіть у гарантійний період. Інструкції щодо центру сервісного обслуговування та умови гарантії описані в гарантійному буклеті.

# 10. ТЕХНІЧНІ ДАНІ

## 10.1 Табличка з технічними даними

Модель IPE74571FB  
 Тип 62 C4A 21 AA  
 Індукційне нагрівання 7.35 кВт  
 Сер. номер .....

AEG

Номер виробу (PNC) 949 597 478 00  
 220-240 В / 400 В 2Н 50-60 Гц

Вироблено в Німеччині  
 7.35 кВт





## 10.2 Специфікація зон нагрівання

Зона нагрівання	Номінальна потужність (макс. ступінь нагрівання) (Вт)	PowerBoost [Вт]	PowerBoost макс. тривалість [хв.]	Діаметр посуду (мм)
Середня задня	2300	3600	10	180 - 240
Передня права	1400	2500	4	125 - 145
Гнучка індукційна зона готування	2300	3200	10	мінімум 100

Потужність зон нагрівання може дещо відрізнятись від значень, наведених у таблиці. Вона змінюється в залежності від матеріалу та розміру посуду.

Задля оптимальних результатів готування не використовуйте посуд, діаметр якого перевищує вказаний у таблиці.

## 11. ЕНЕРГОЕФЕКТИВНІСТЬ

### 11.1 Інформація щодо виробу згідно з EU 66/2014 дійсна лише для ринку ЄС

Ідентифікатор моделі	IPE74571FB	
Тип варильної поверхні	Вбудована варильна поверхня	
Кількість зон нагрівання	2	
Кількість зон готування	1	
Технологія нагрівання	Індукція	
Діаметр круглих зон нагрівання (Ø)	Середня задня Передня права	24,0 см 14,5 см
Довжина (Д) і ширина (Ш) зони готування	Ліва	Д 41,8 см Ш 24,8 см
Споживання електроенергії однією зоною нагрівання (EC electric cooking)	Середня задня Передня права	189,2 Вт·год/кг 187,5 Вт·год/кг
Споживання електроенергії однією зоною готування (EC electric cooking)	Ліва	187,0 Вт·год/кг
Споживання електроенергії варильною поверхнею (EC electric hob)	187,6 Вт·год/кг	

EN 60350-2 - Електричні побутові прилади для готування їжі. Частина 2. Варильні поверхні. Способи вимірювання продуктивності

## 11.2 Енергозбереження

Скористайтеся нижченаведеними порадами для щоденного енергозбереження.

- При нагріванні води використовуйте лише потрібну кількість.

- По можливості завжди накривайте посуд кришкою.
- Перед увімкненням зони нагрівання розмістіть на ній посуд.
- На менших зонах нагрівання розміщуйте менший посуд.
- Розміщуйте посуд безпосередньо в центрі зони нагрівання.
- Використовуйте залишкове тепло для підтримання страви теплою або розтоплювання продуктів.

## 12. ОХОРОНА ДОВКІЛЛЯ

Здавайте на повторну переробку матеріали, позначені відповідним

символом . Викидайте упаковку у відповідні контейнери для вторинної сировини. Допоможіть захистити навколишнє середовище та здоров'я інших людей і забезпечити вторинну переробку електричних і електронних

приладів. Не викидайте прилади, позначені відповідним символом , разом з іншим домашнім сміттям. Поверніть продукт до заводу із вторинної переробки у вашій місцевості або зверніться до місцевих муніципальних органів влади.



[www.aeg.com/shop](http://www.aeg.com/shop)



867349860-C-092021



**AEG**